

FÜR 900 SERIE (NX-09) MIT MÄHWERK G (42"/107CM) > OEM-190-180A (2016) > AUFNAHMEBÜGEL,
UNTERE RÖHREN

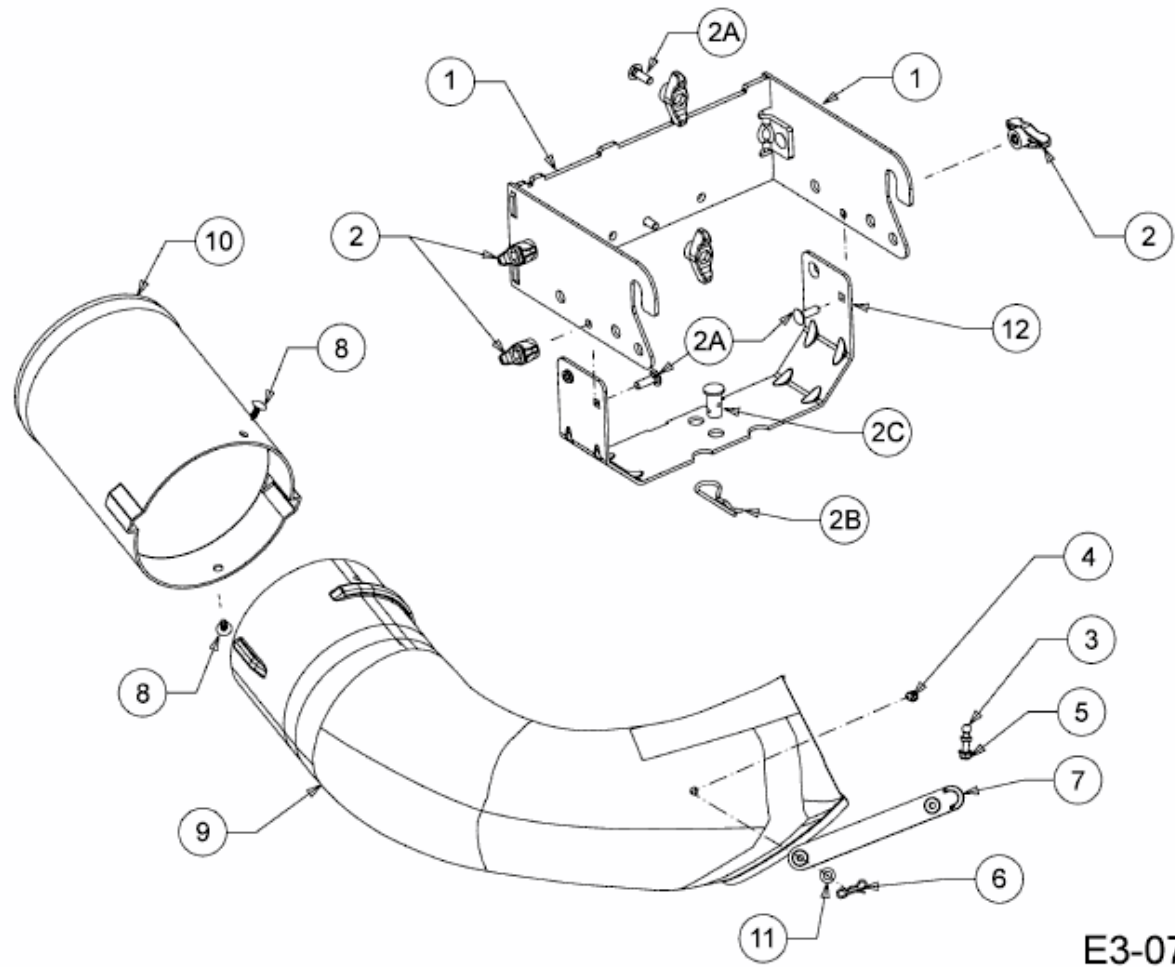

E3-07223B-01