

FÜR 900 SERIE (NX-09) MIT MÄHWERK G (42"/107CM) > OEM-190-180A (2009) > AUFNAHMEBÜGEL,
UNTERE RÖHREN

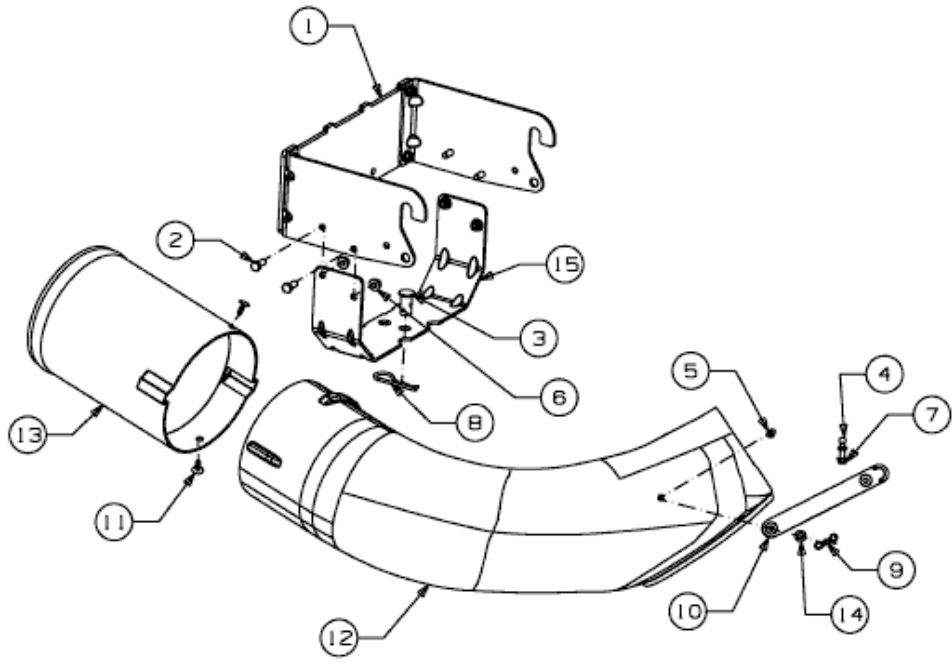

E3-07223A-01