

bis 03.11.2015  
to 03.11.2015  
jusqu'au 03.11.2015

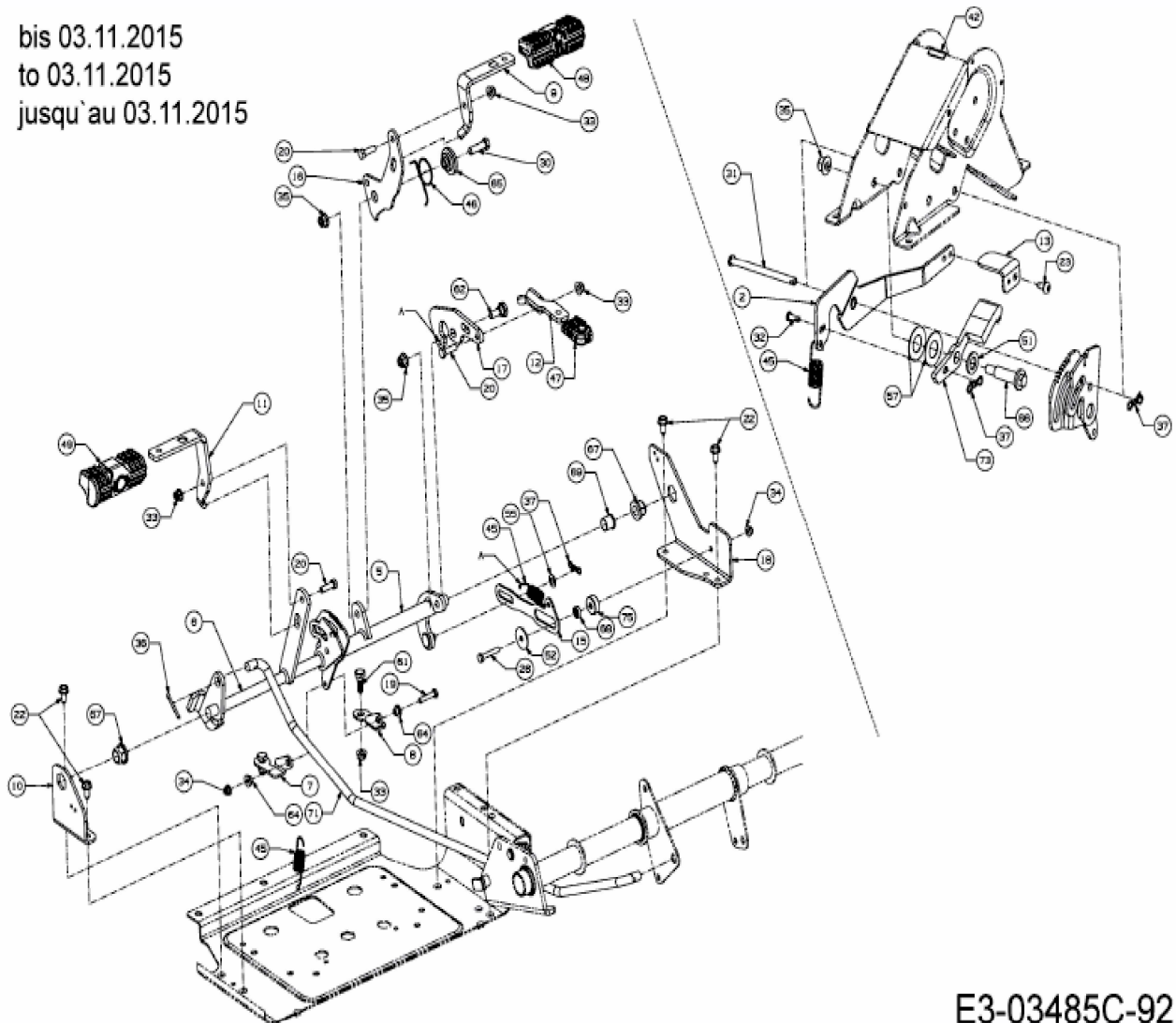

E3-03485C-92