

41AY642G603 (2008) > ENTLÜFTUNGSSCHLAUCH, HAUPTGEHÄUSE, TANKVERSCHLUSS

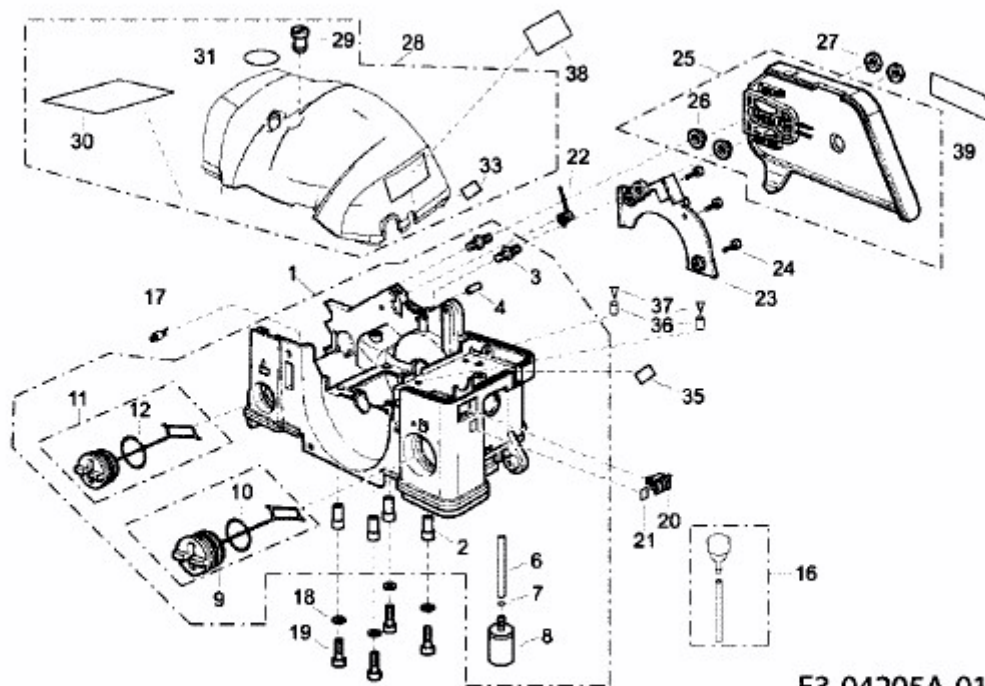

E3-04205A-01