

ZUSATZLICHTMASCHINE PERKINS > 39A-233-100 (2009) > GRUNDGERÄT

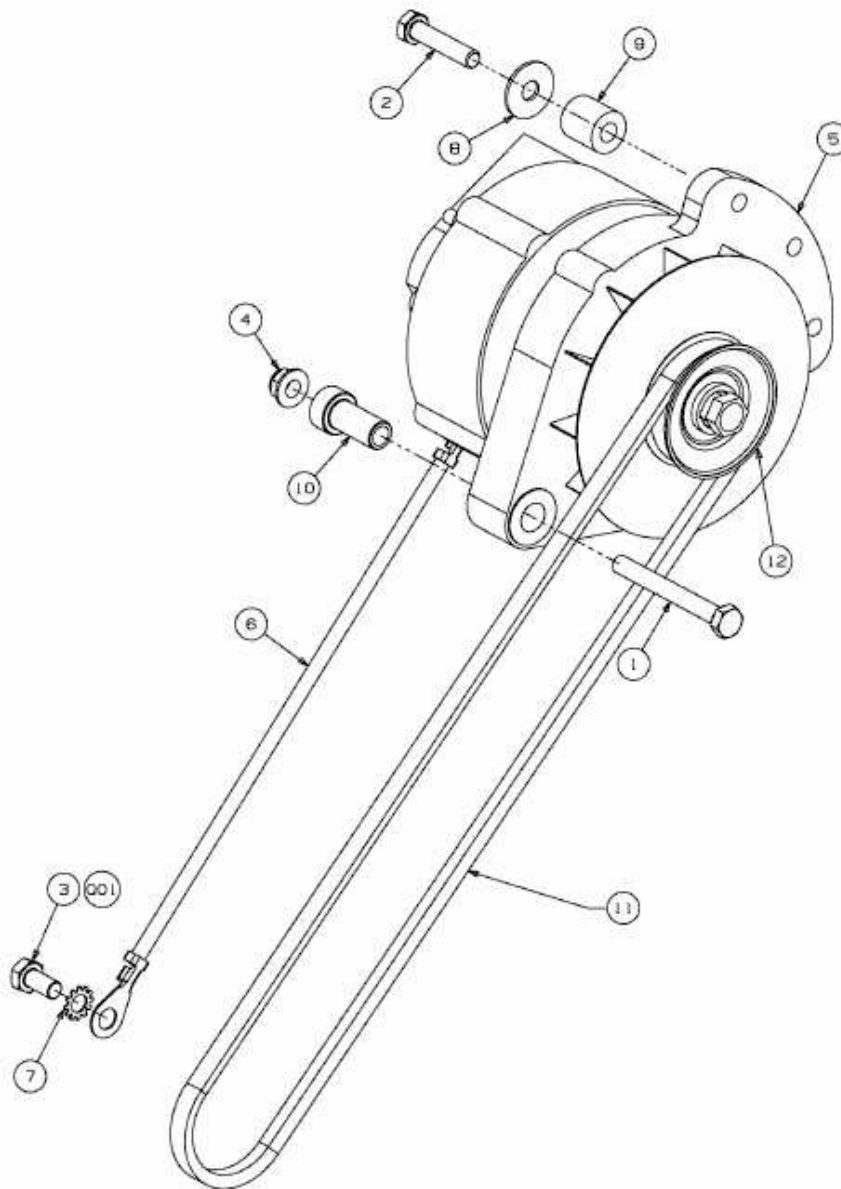

E3-07333A-01