

bis 31.08.2014
to 31.08.2014
jusqu' au 31.08.2014

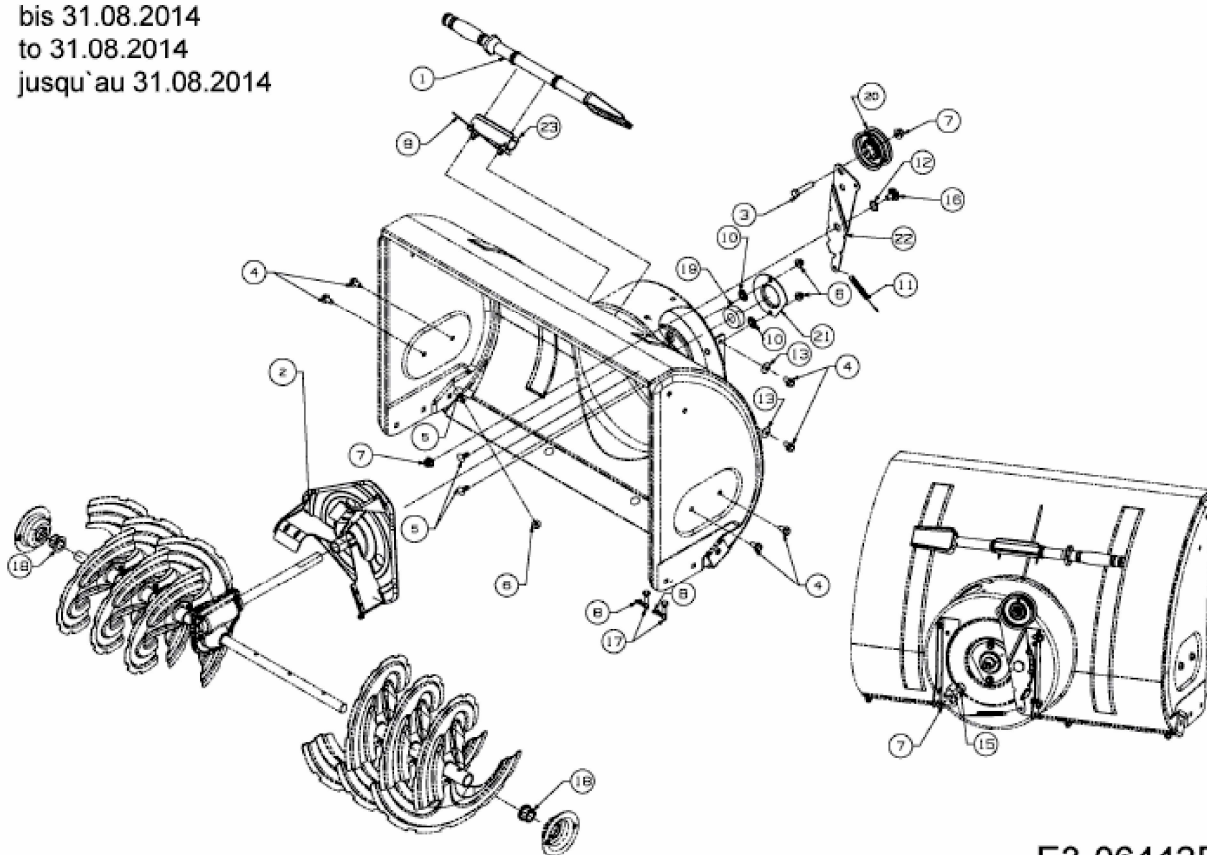

E3-06442B-03