

bis 31.07.2014
to 31.07.2014
jusqu'au 31.07.2014

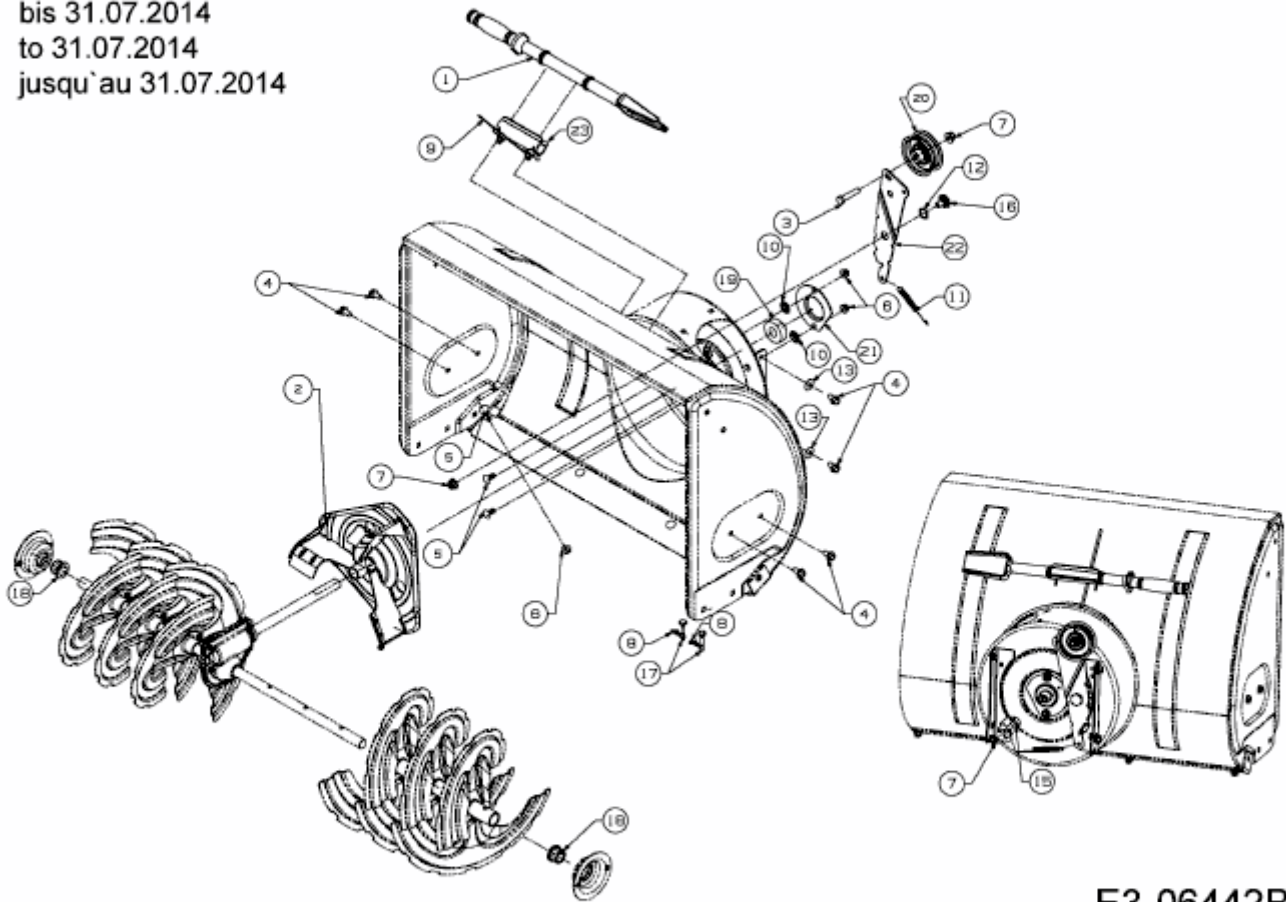

E3-06442B-01