

bis 31.07.2017
to 31.07.2017
jusqu'au 31.07.2017

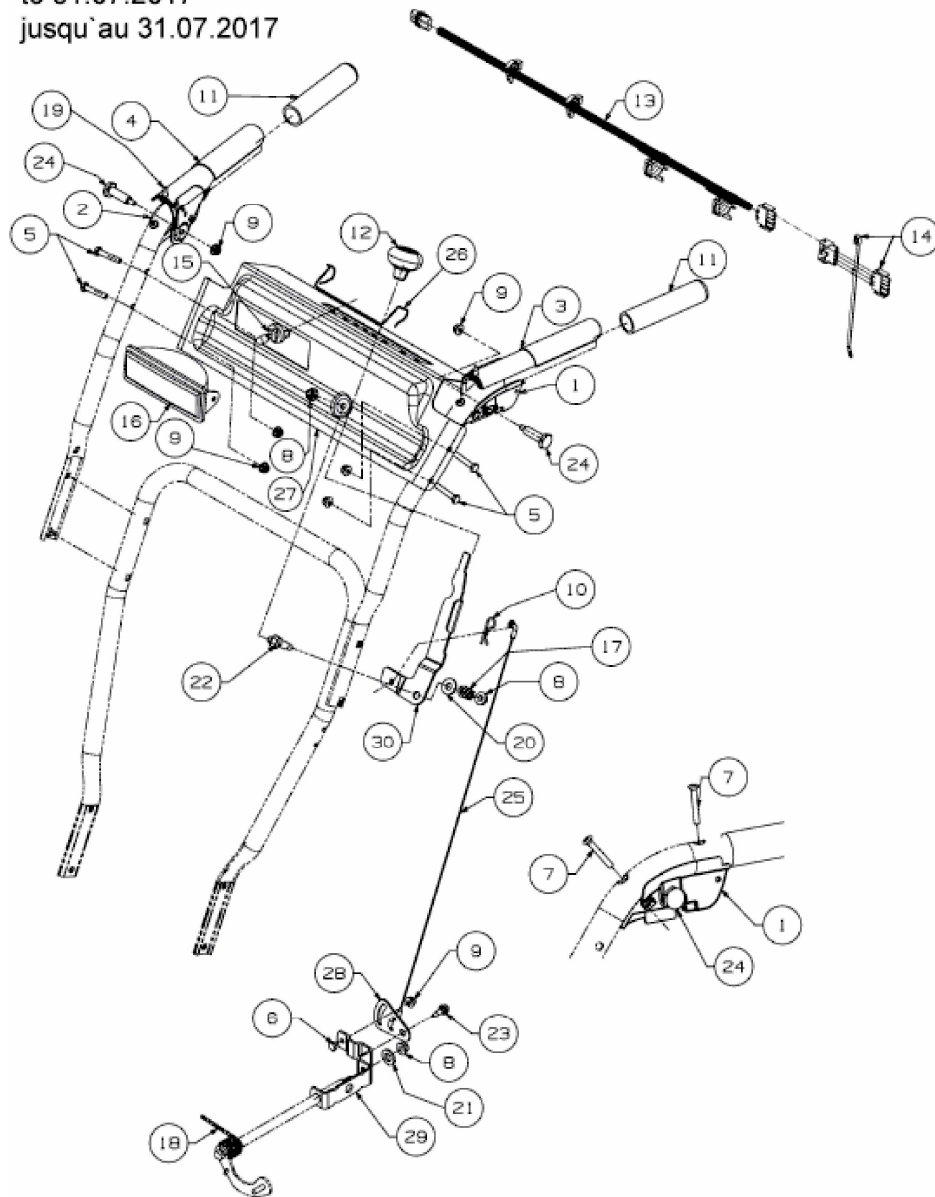

E3-10304A-01