

bis 09.08.2014  
to 09.08.2014  
jusqu'au 09.08.2014

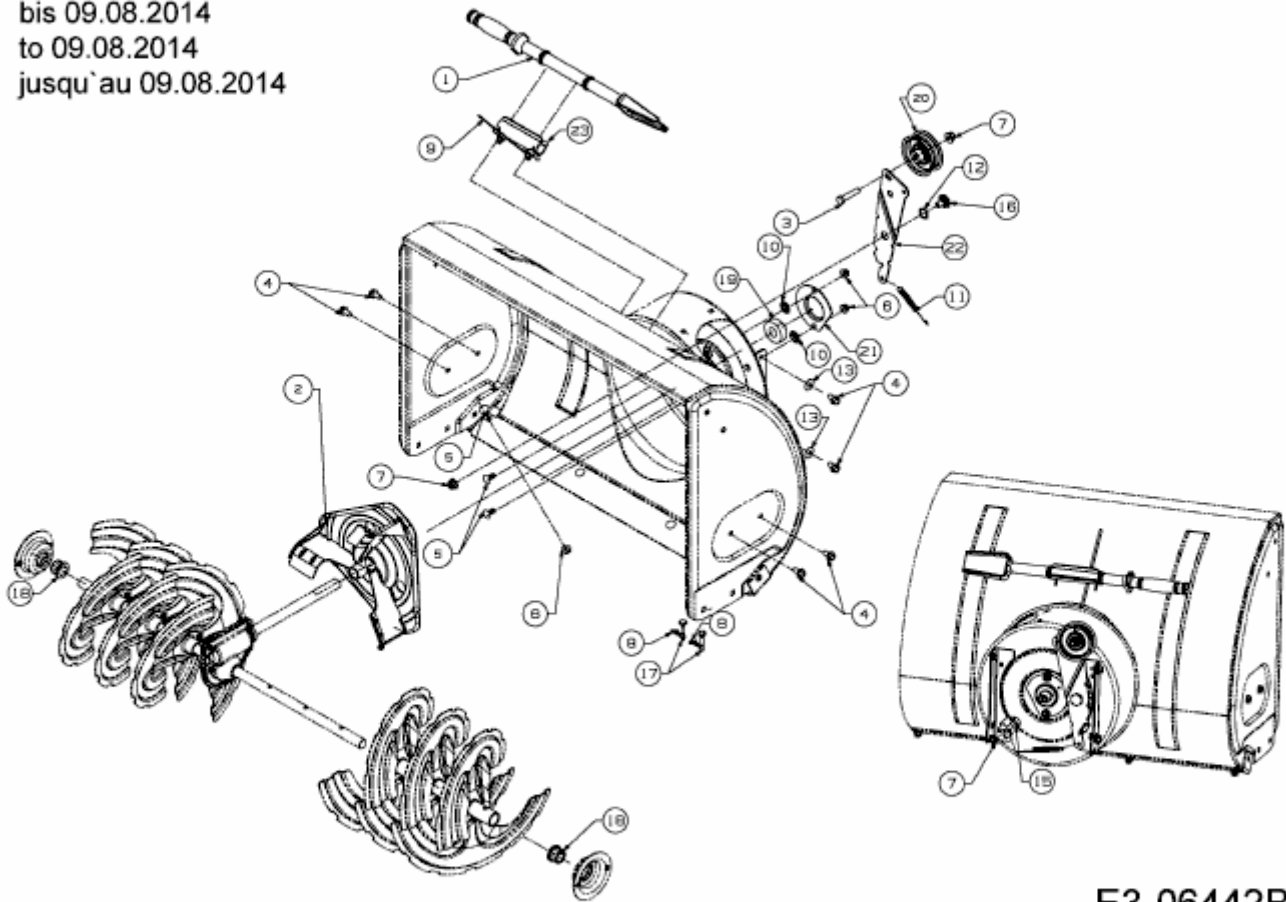

E3-06442B-02