

bis 23.06.2017  
to 23.06.2017  
jusqu'au 23.06.2017

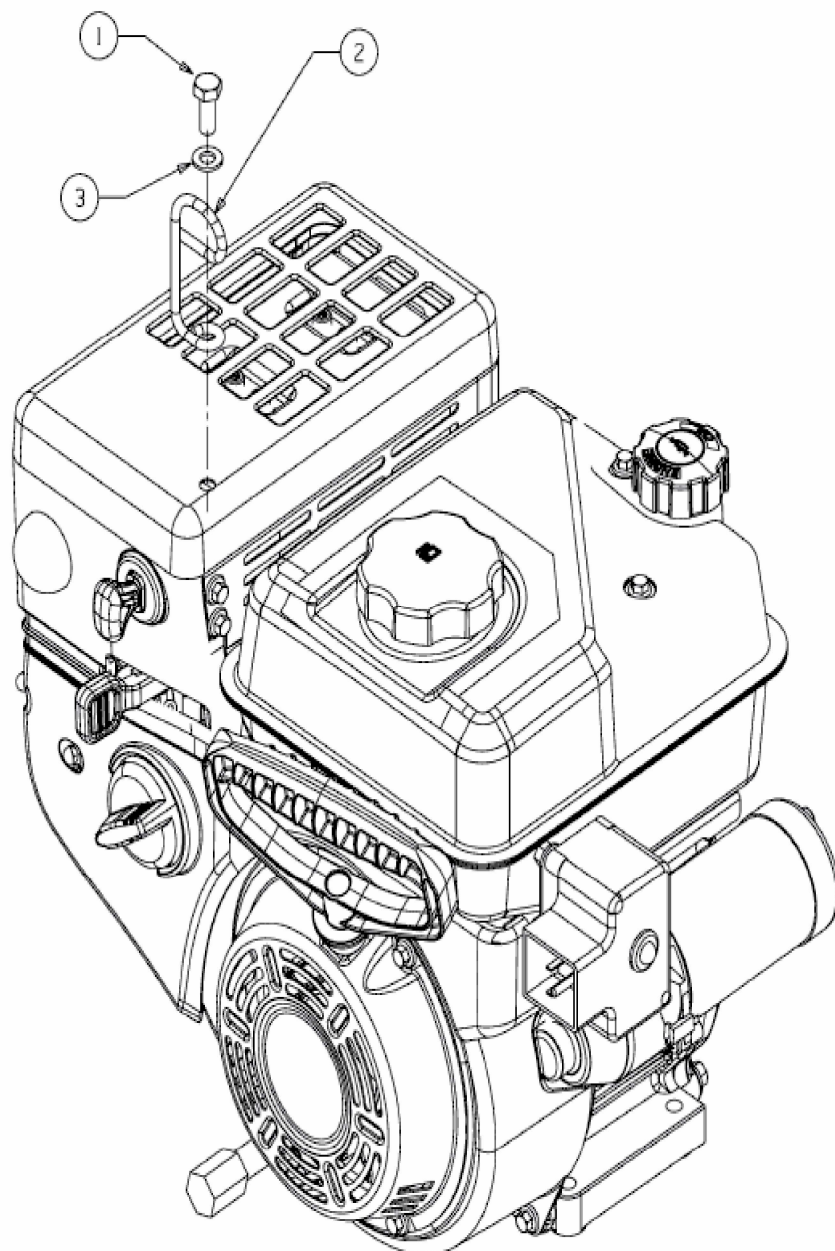

E3-10301A-02