

bis 31.08.2016
to 31.08.2016
jusqu'au 31.08.2016

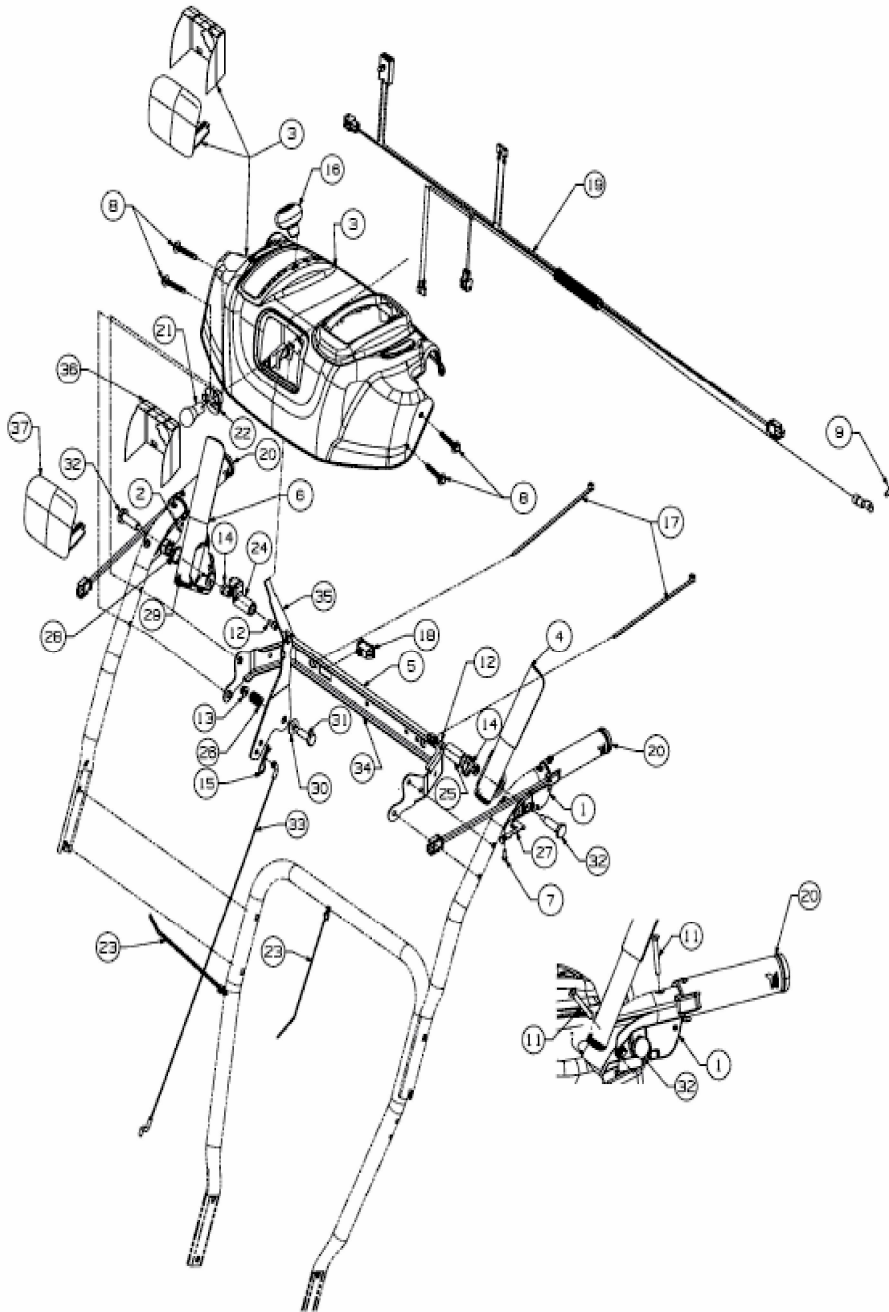

E3-07240C-01