

FÜR AUFSITZMÄHER MIT 27,5"/70CM MÄHWERK > 190-136-678 (2004) > GRUNDGERÄT

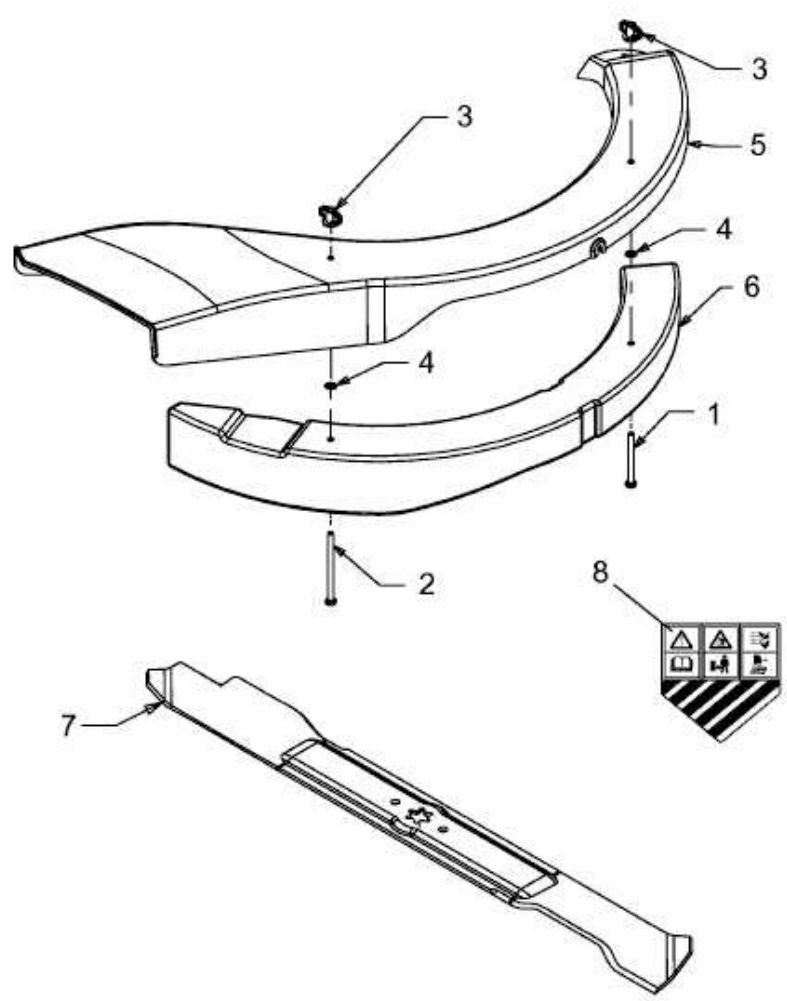

E3-07232A-01