

Z 170 DH > 17AMCACS678 (2017) > BATTERIEHALTER, BETRIEBSSTUNDENZÄHLER,
EINSCHALTUNG ELEKTROMAGNETKUPPLUNG

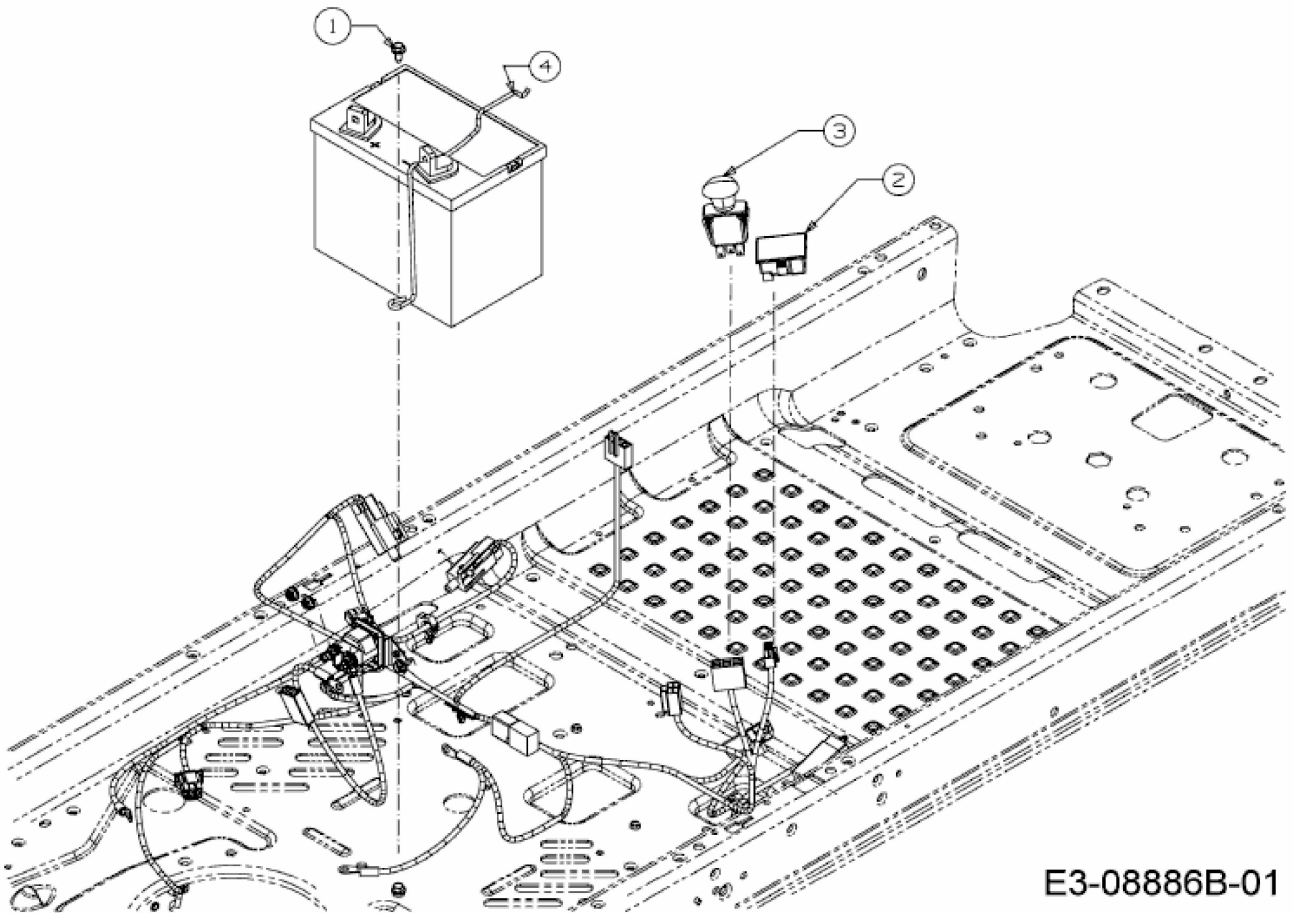

E3-08886B-01