

bis 30.11.2009
to 30.11.2009
jusqu'au 30.11.2009

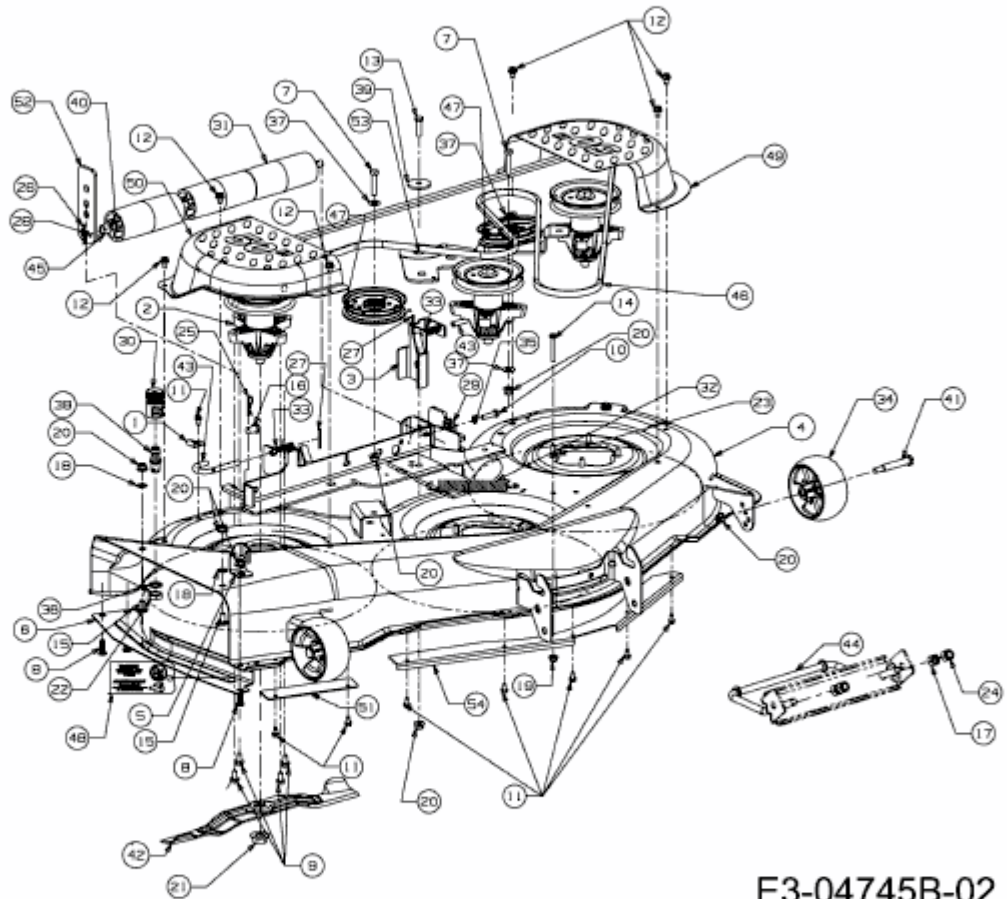

E3-04745B-02