

bis 18.01.2010
to 18.01.2010
jusqu'au 18.01.2010

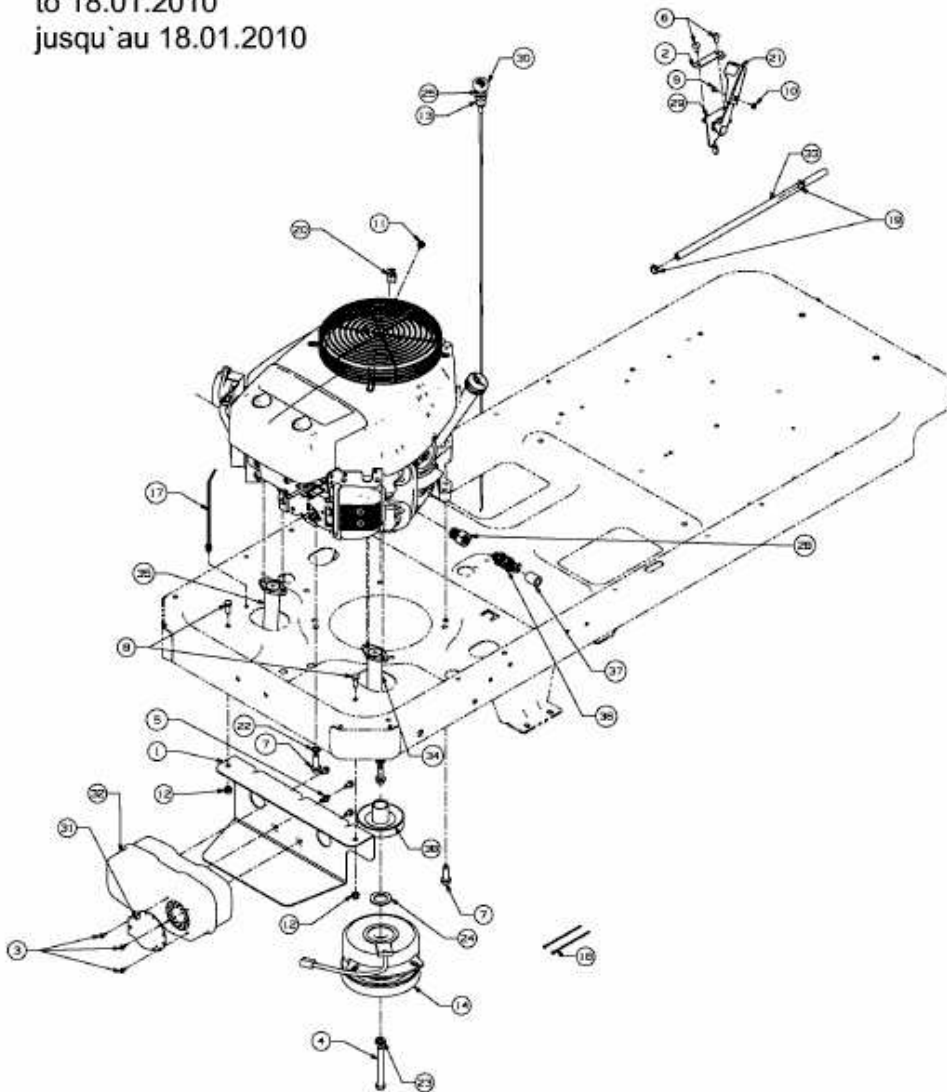

E3-04187B-02