

bis 29.03.2009
to 29.03.2009
jusqu'au 29.03.2009

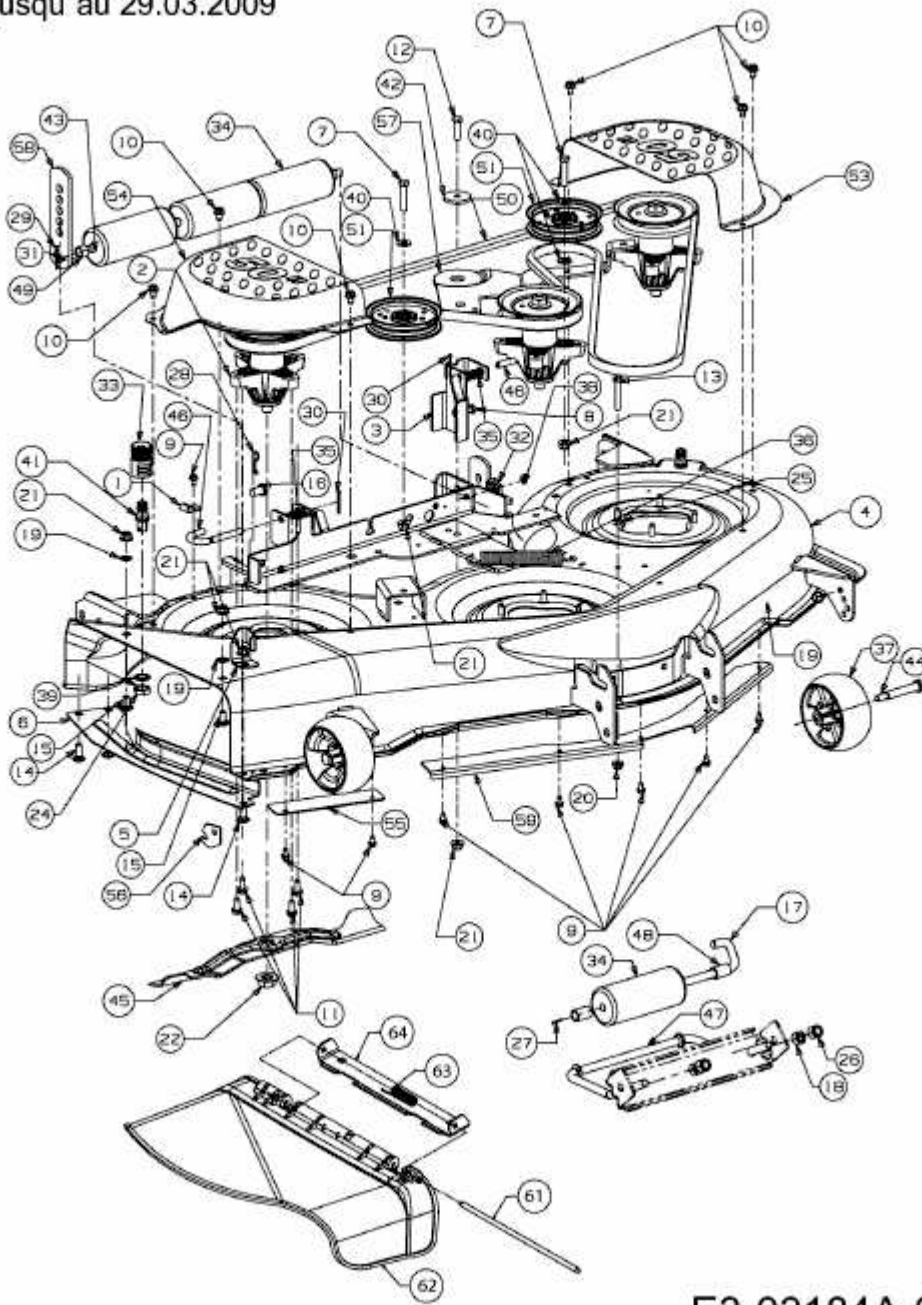

E3-03184A-01