

ab 02.02.2015 bis 04.02.2015
from 02.02.2015 to 04.02.2015
à partir du 02.02.2015 jusqu'au 04.02.2015

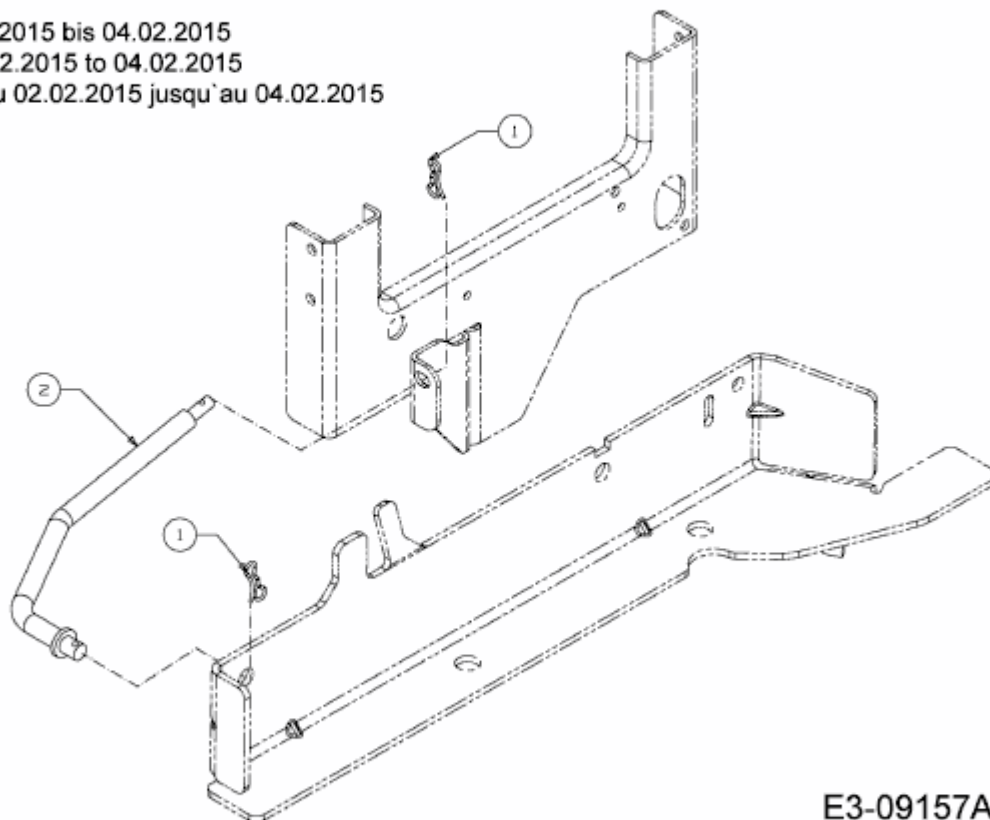

E3-09157A-01