

bis 01.02.2015
to 01.02.2015
jusqu'au 01.02.2015

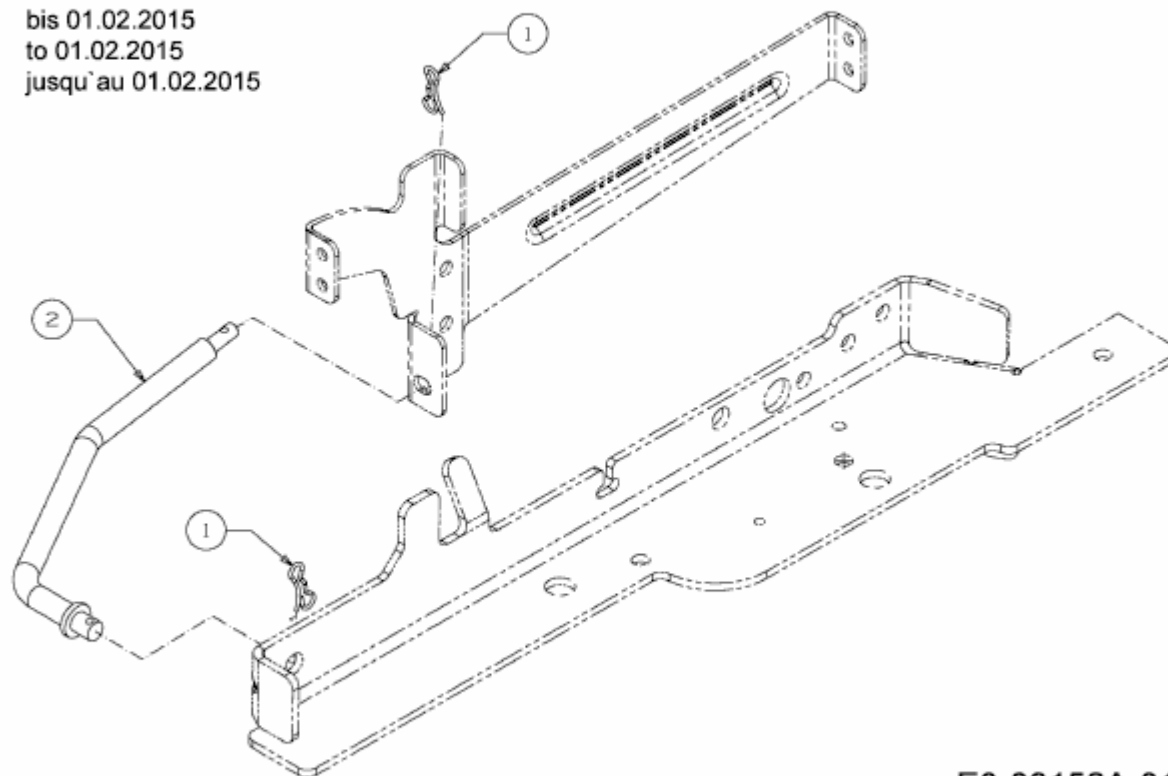

E3-09156A-01