

bis 31.05.2015
to 31.05.2015
jusqu'au 31.05.2015

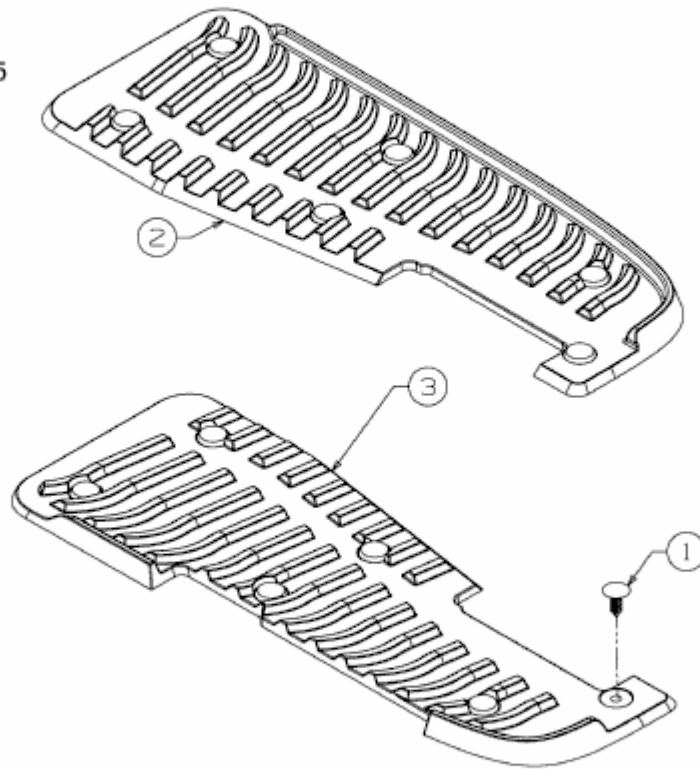

E3-04555A-02