

bis 31.05.2015
to 31.05.2015
jusqu' au 31.05.2015

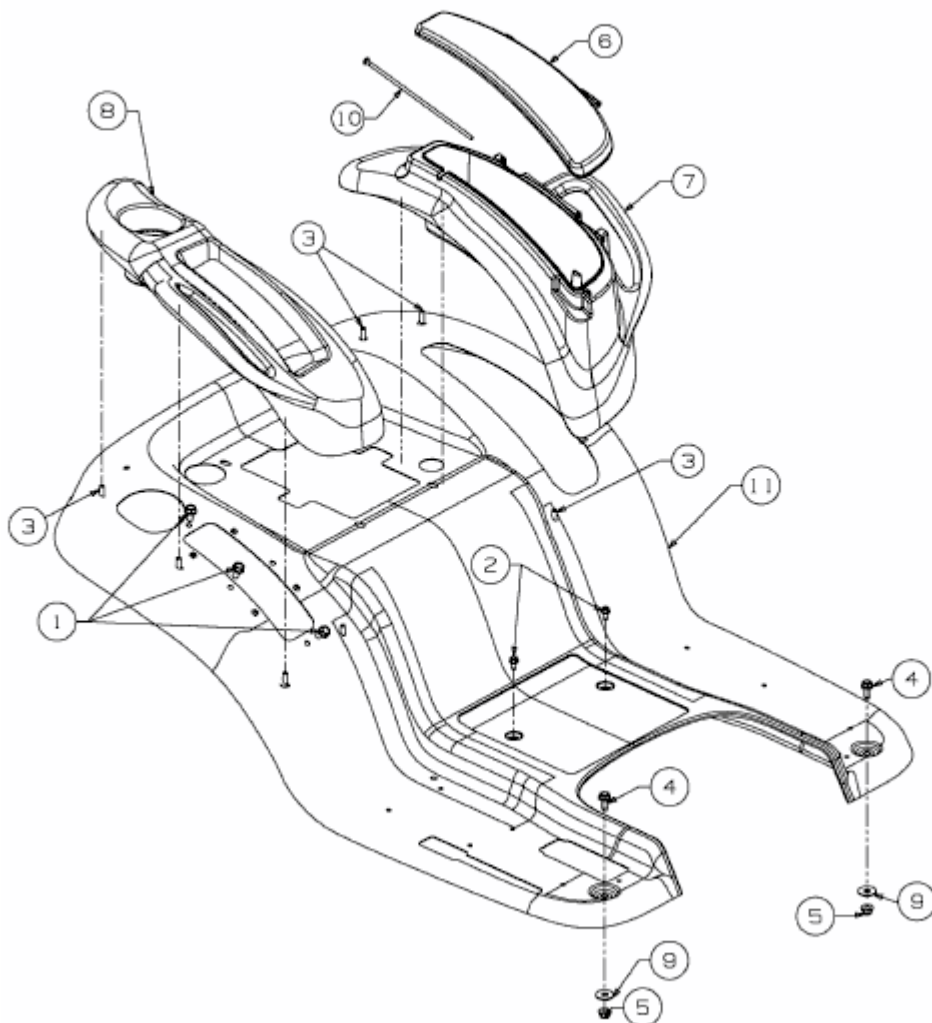

E3-04988A-02