

ab 19.04.2002 bis 19.09.2003
from 19.04.2002 to 19.09.2003
à partir du 19.04.2002 jusqu'au 19.09.2003

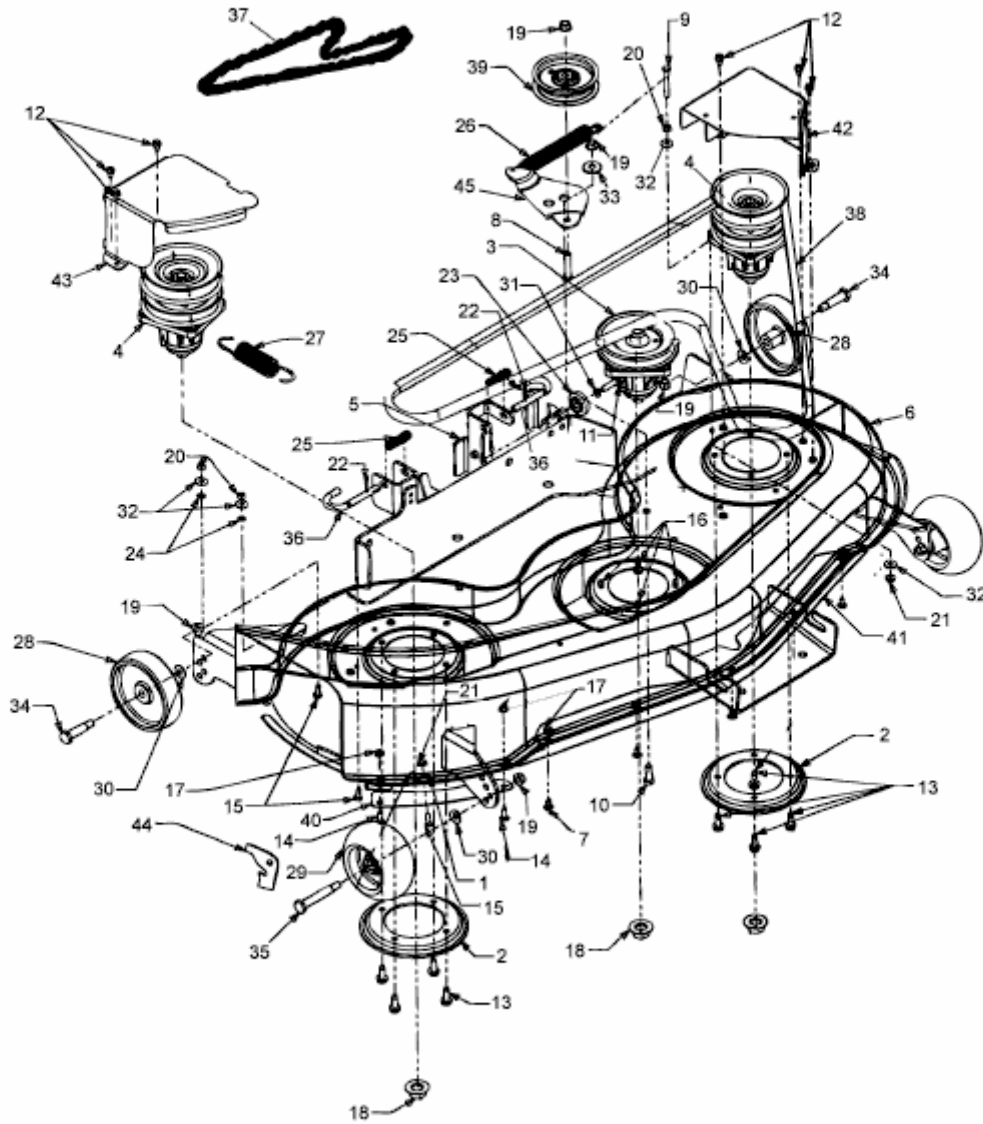

E3-07944A-01