

bis 19.04.2002
to 19.04.2002
jusqu'au 19.04.2002

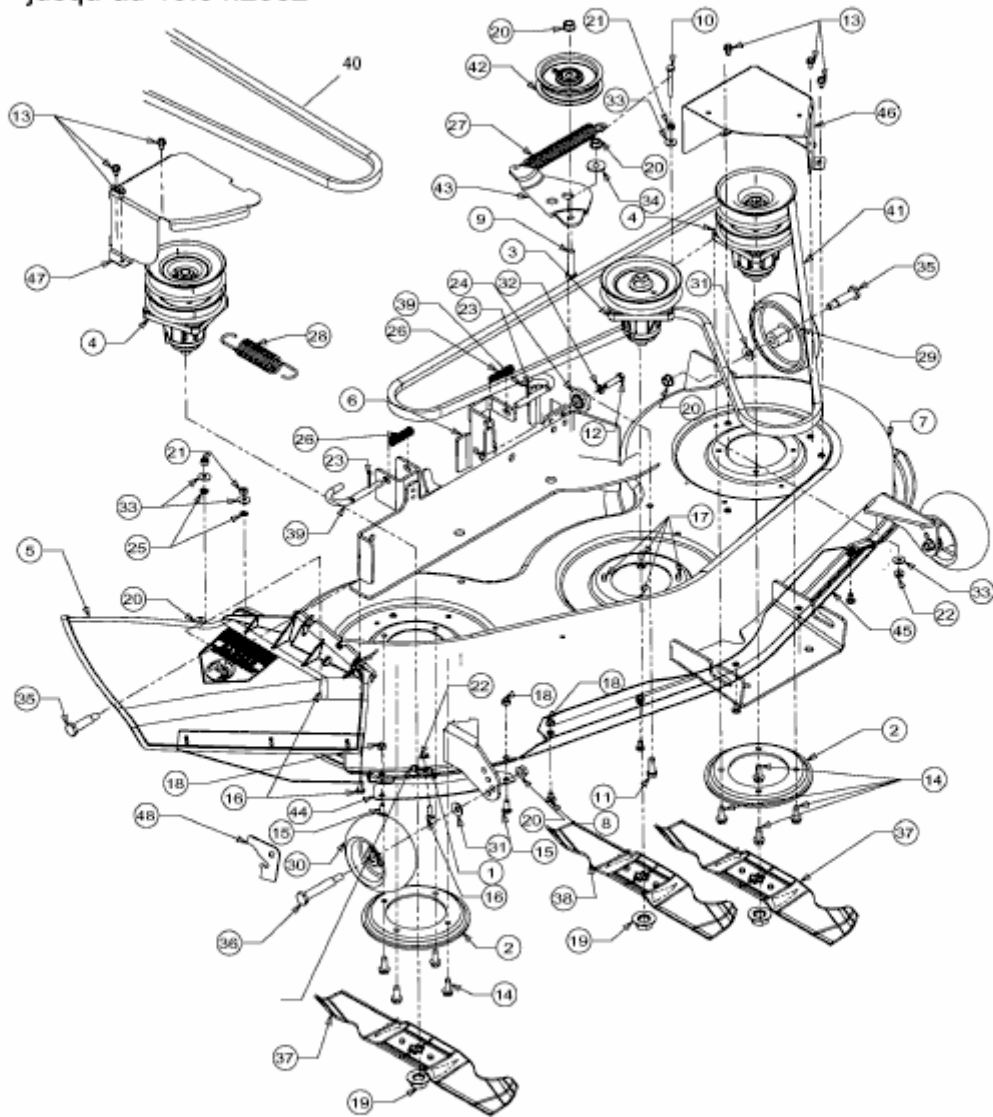

E3-07954A-01