

bis 02.02.2005
to 02.02.2005
jusqu'au 02.02.2005

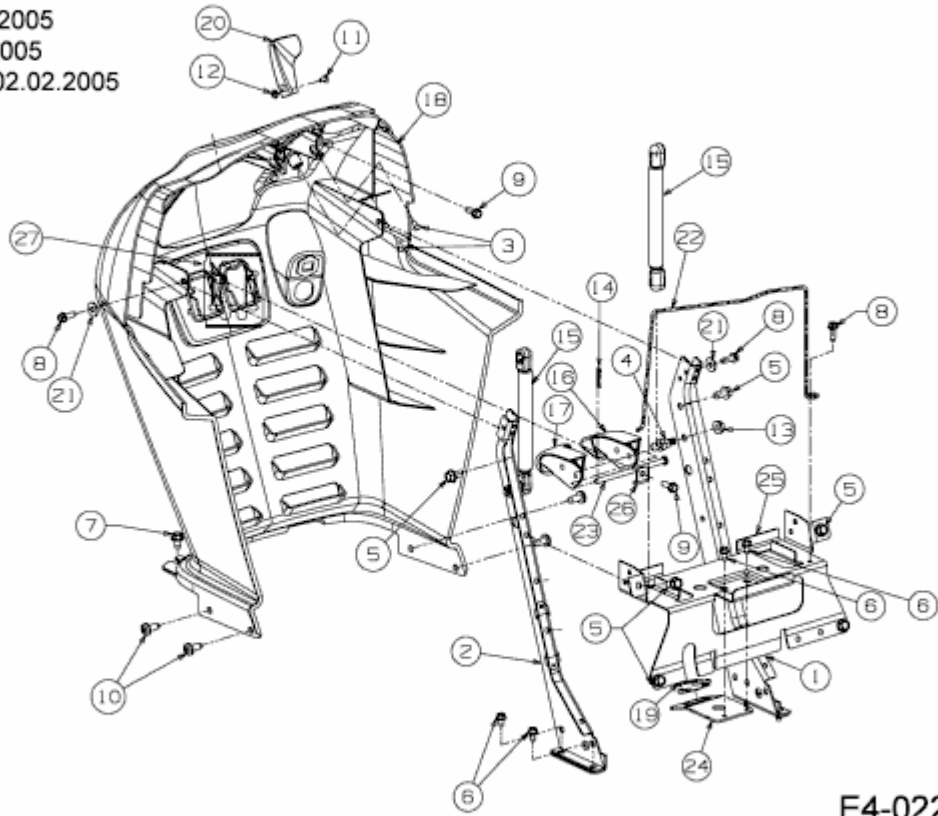

E4-02216A-01