

ab 19.10.2006 bis 14.11.2006
from 19.10.2006 to 14.11.2006
à partir du 19.10.2006 jusqu' au 14.11.2006

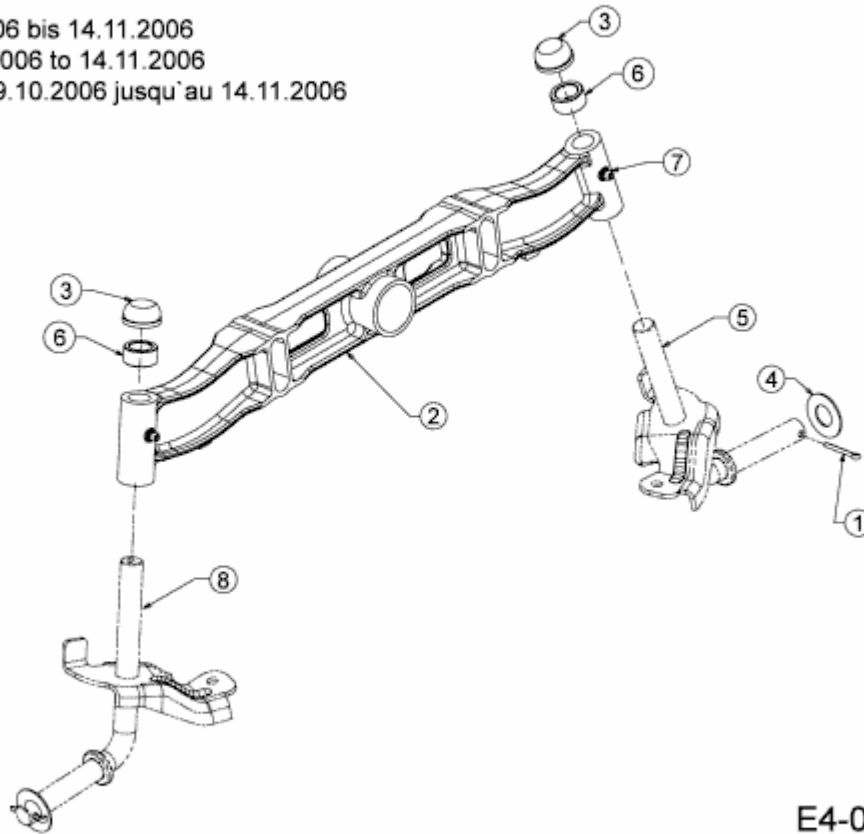

E4-02335A-02