

ab 03.08.2010 bis 24.10.2011
from 03.08.2010 to 24.10.2011
à partir du 03.08.2010 jusqu'au 24.10.2011

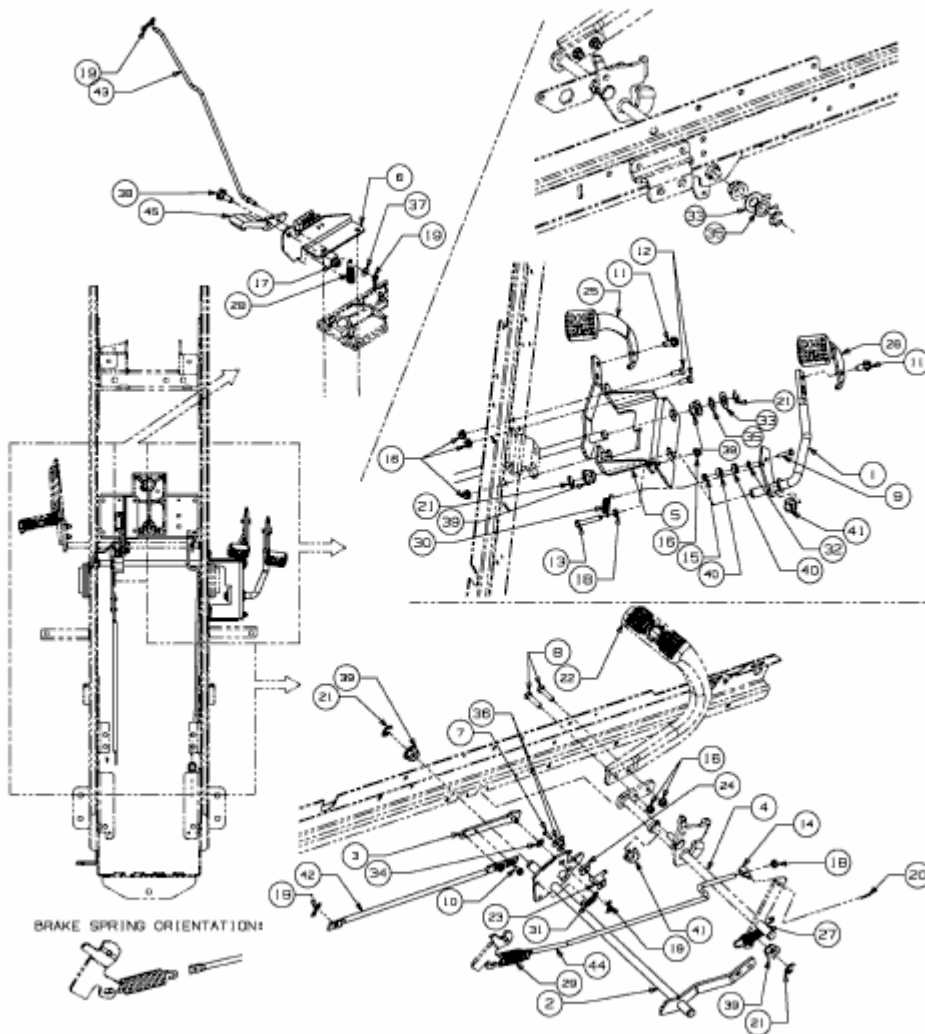

E3-07750A-01