

ab 08.08.2011
from 08.08.2011
à partir du 08.08.2011

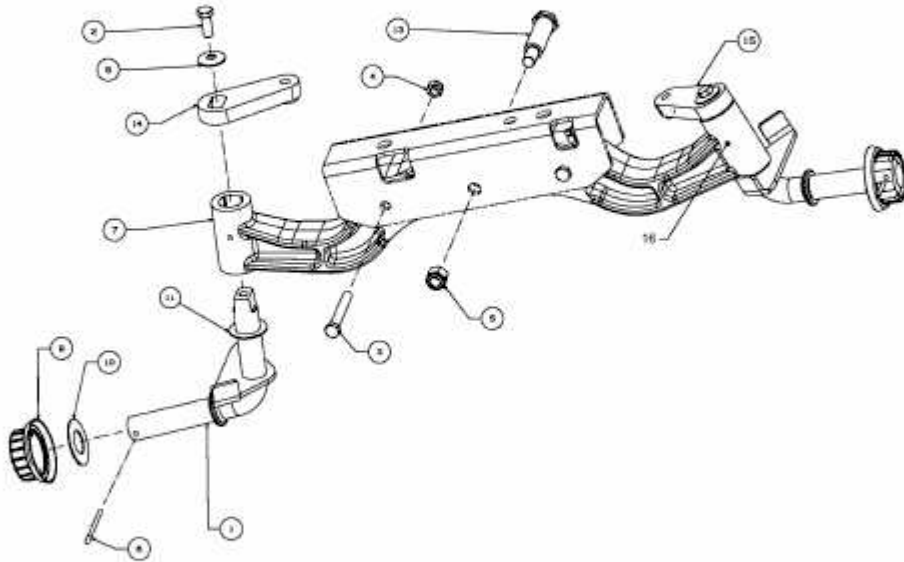

E3-07747A-01