

ab 11.10.2011 bis 01.05.2012
from 11.10.2011 to 01.05.2012
à partir du 11.10.2011 jusqu'au 01.05.2012

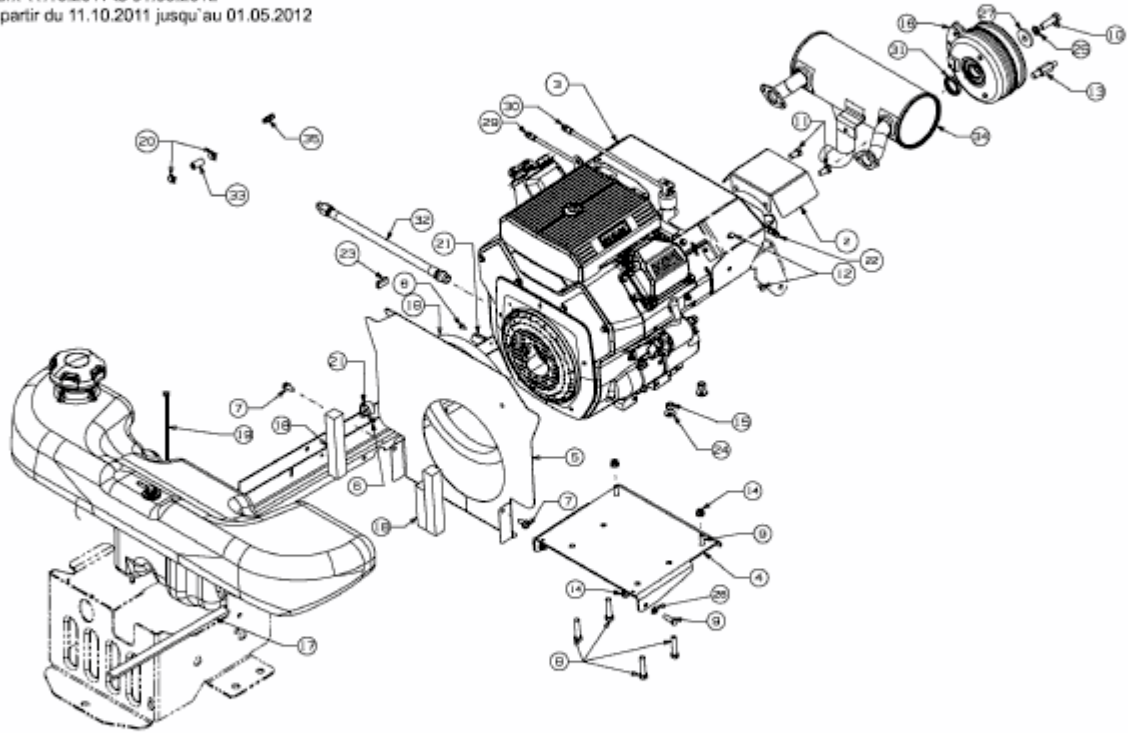

E3-07738A-01