

bis 18.05.2014  
to 18.05.2014  
jusqu'au 18.05.2014

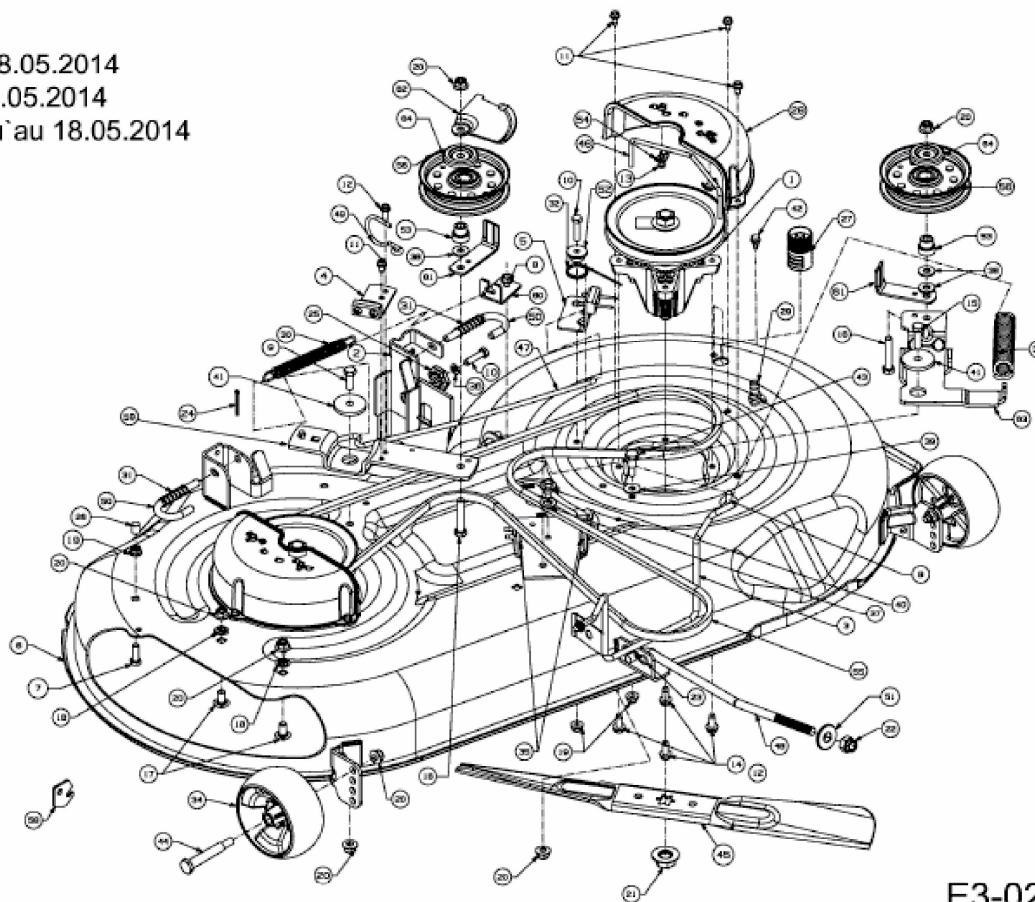

E3-02771A-01