

bis 18.05.2014
to 18.05.2014
jusqu'au 18.05.2014

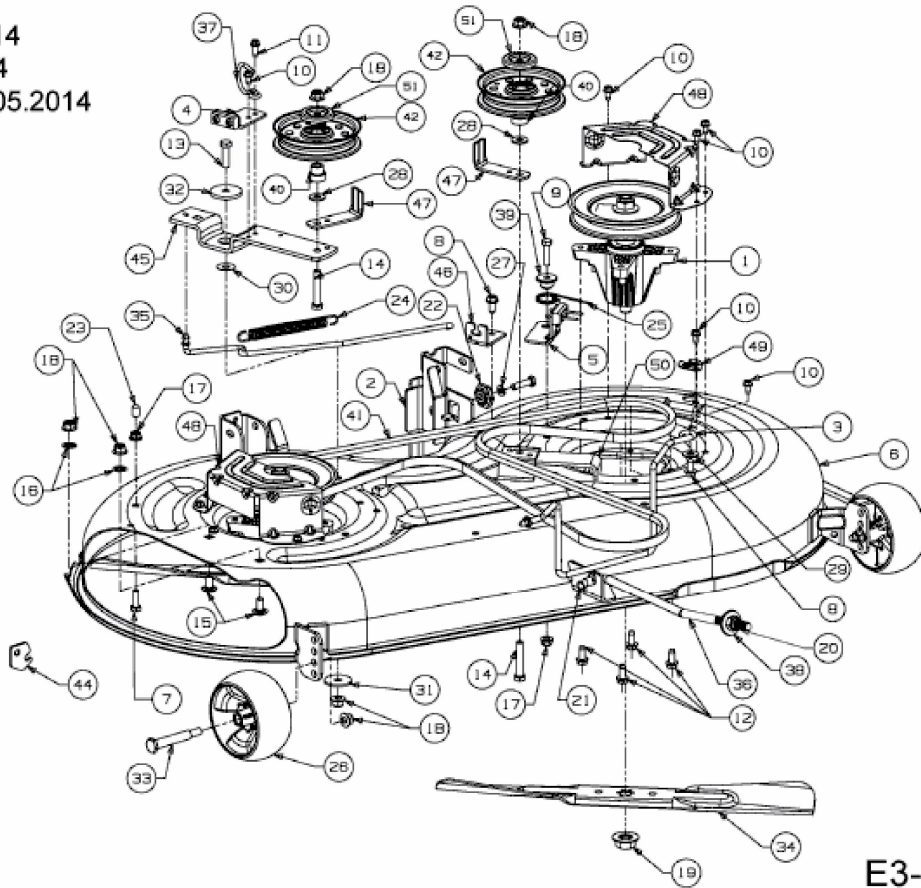

E3-08477B-01