

bis 06.04.2016
to 06.04.2016
jusqu'au 06.04.2016

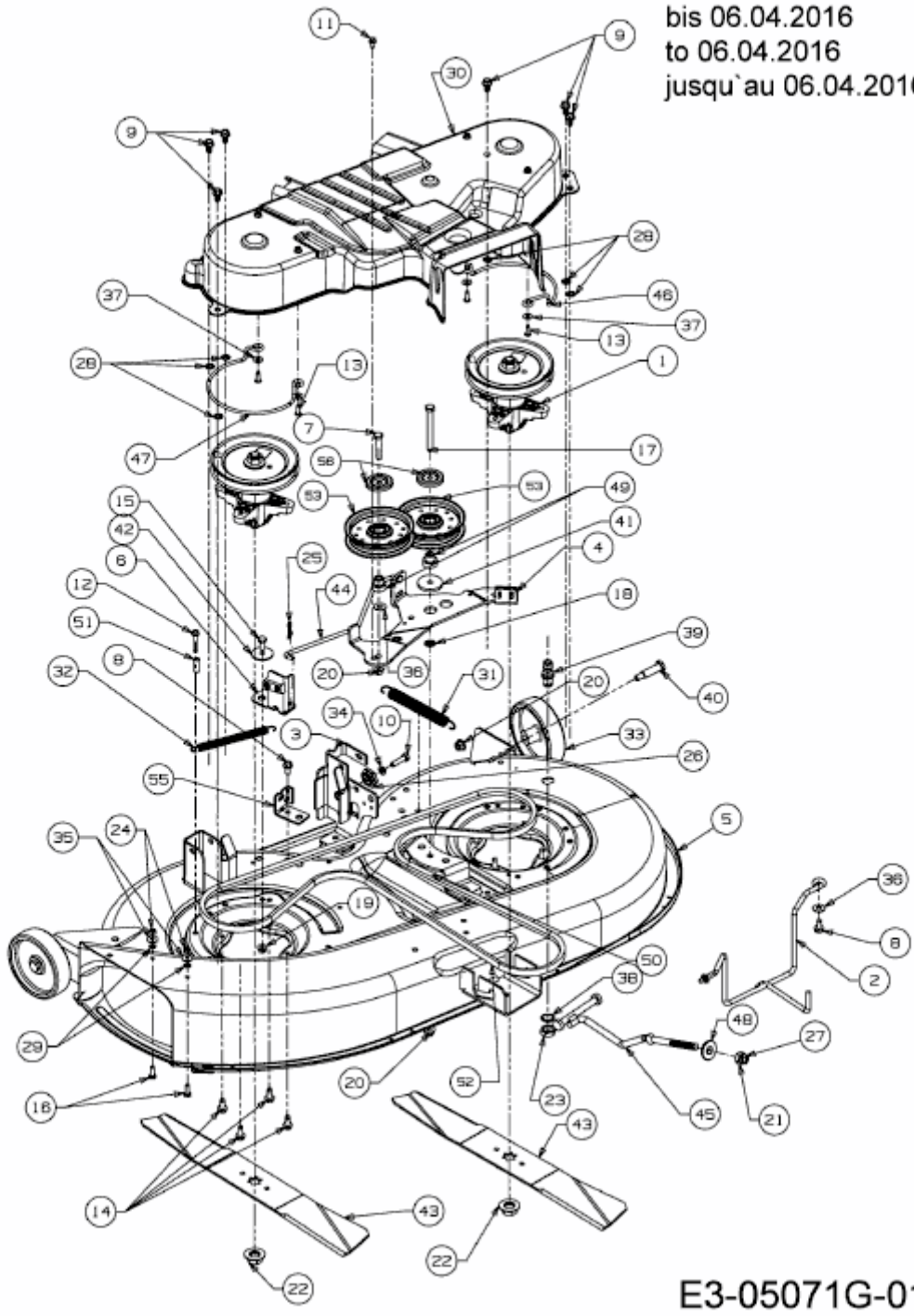

E3-05071G-01