

bis 03.03.2014  
to 03.03.2014  
jusqu'au 03.03.2014

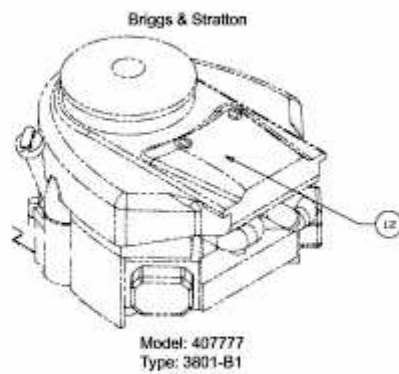

E3-08322A-03