

bis 31.01.2016
to 31.01.2016
jusqu'au 31.01.2016

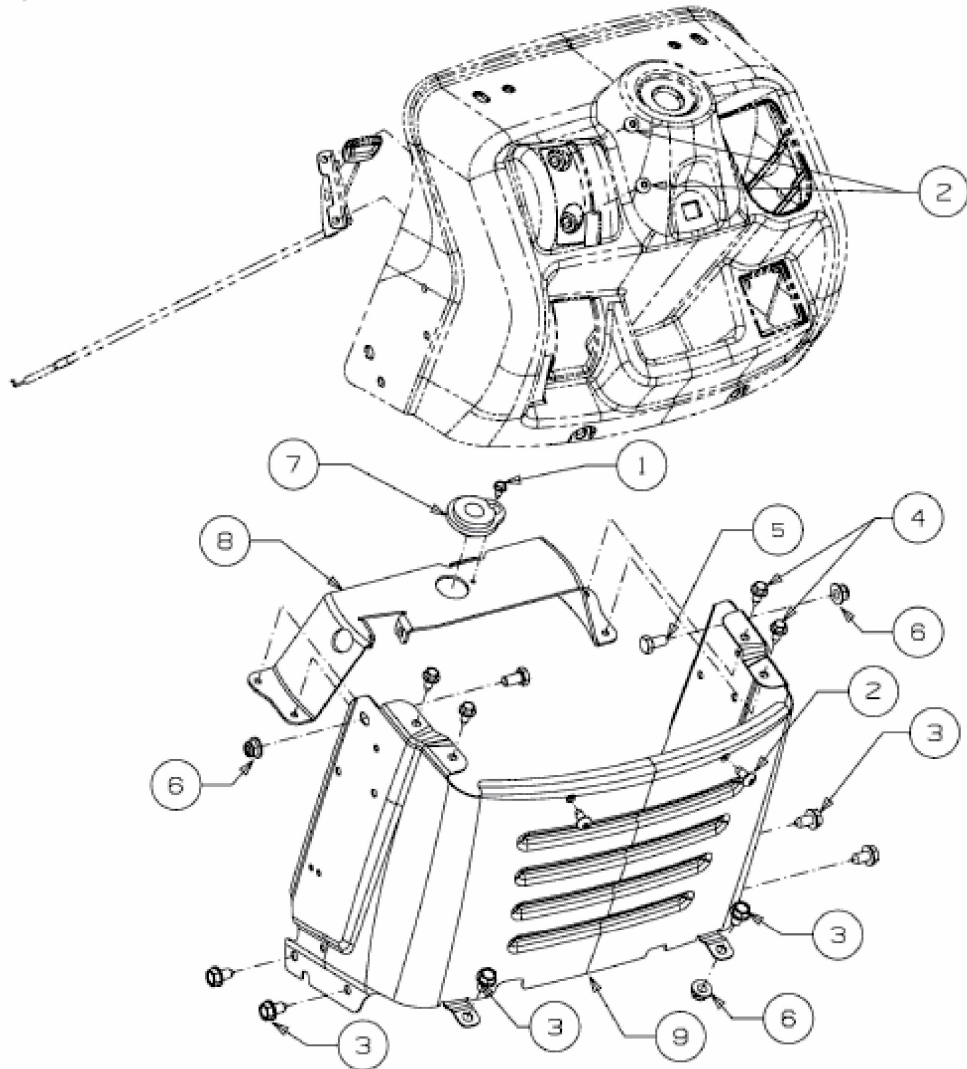

E3-07428C-02