

bis 10.01.2014
to 10.01.2014
jusqu'au 10.01.2014

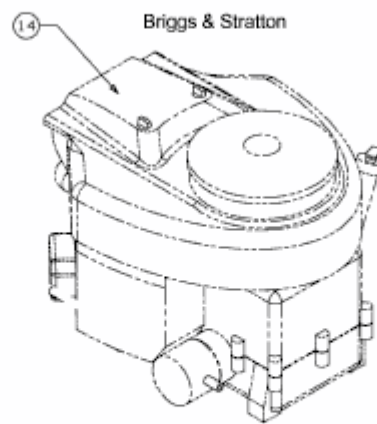

Model: 401577
Type: 0887-B1

E3-08307A-03