

bis 16.02.2014
to 16.02.2014
jusqu'au 16.02.2014

Briggs & Stratton

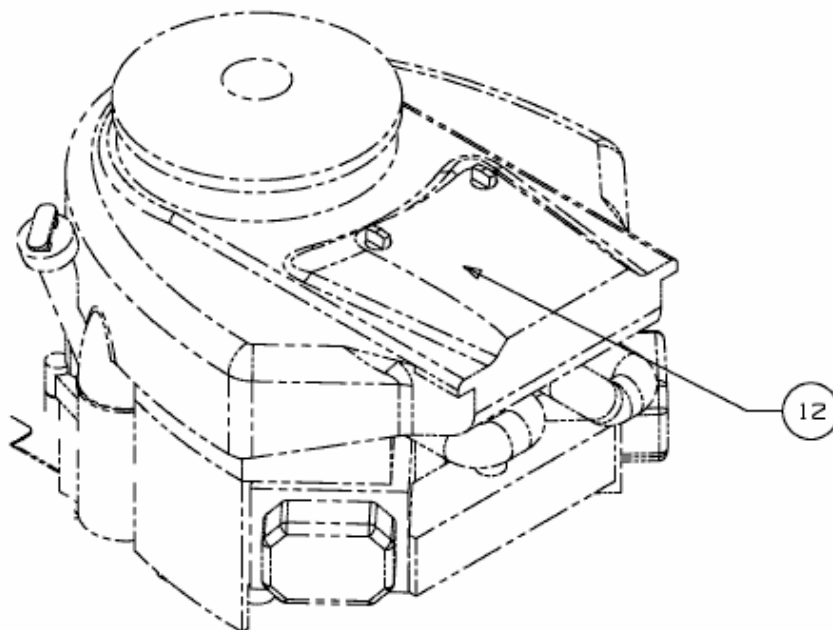

Model: 406777
Type: 6888-B1

E3-08323A-07