

bis 02.02.2015
to 02.02.2015
jusqu'au 02.02.2015

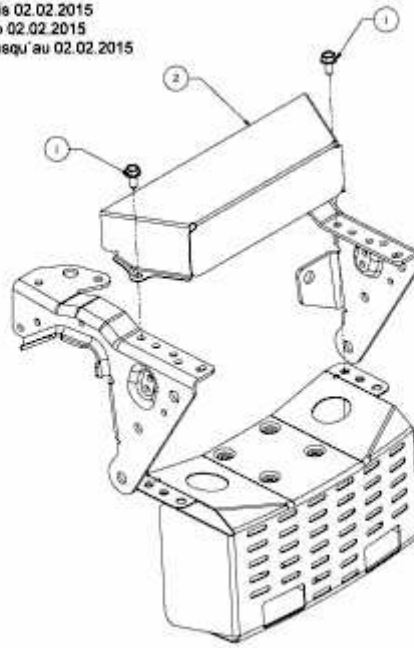

E3-03791B-03