

ab 15.01.2015  
from 15.01.2015  
à partir du 15.01.2015

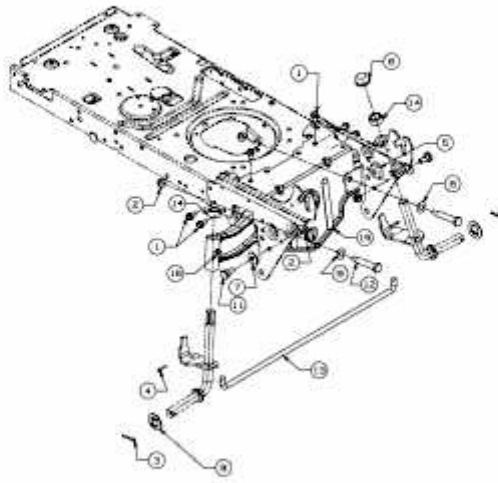

E3-05050C-03