

bis 23.03.2015
to 23.03.2015
jusqu'au 23.03.2015

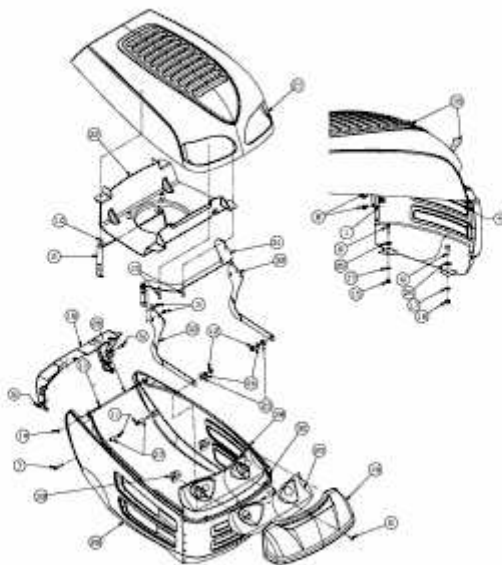

E3-04009D-04