

bis 24.11.2014  
to 24.11.2014  
jusqu'au 24.11.2014

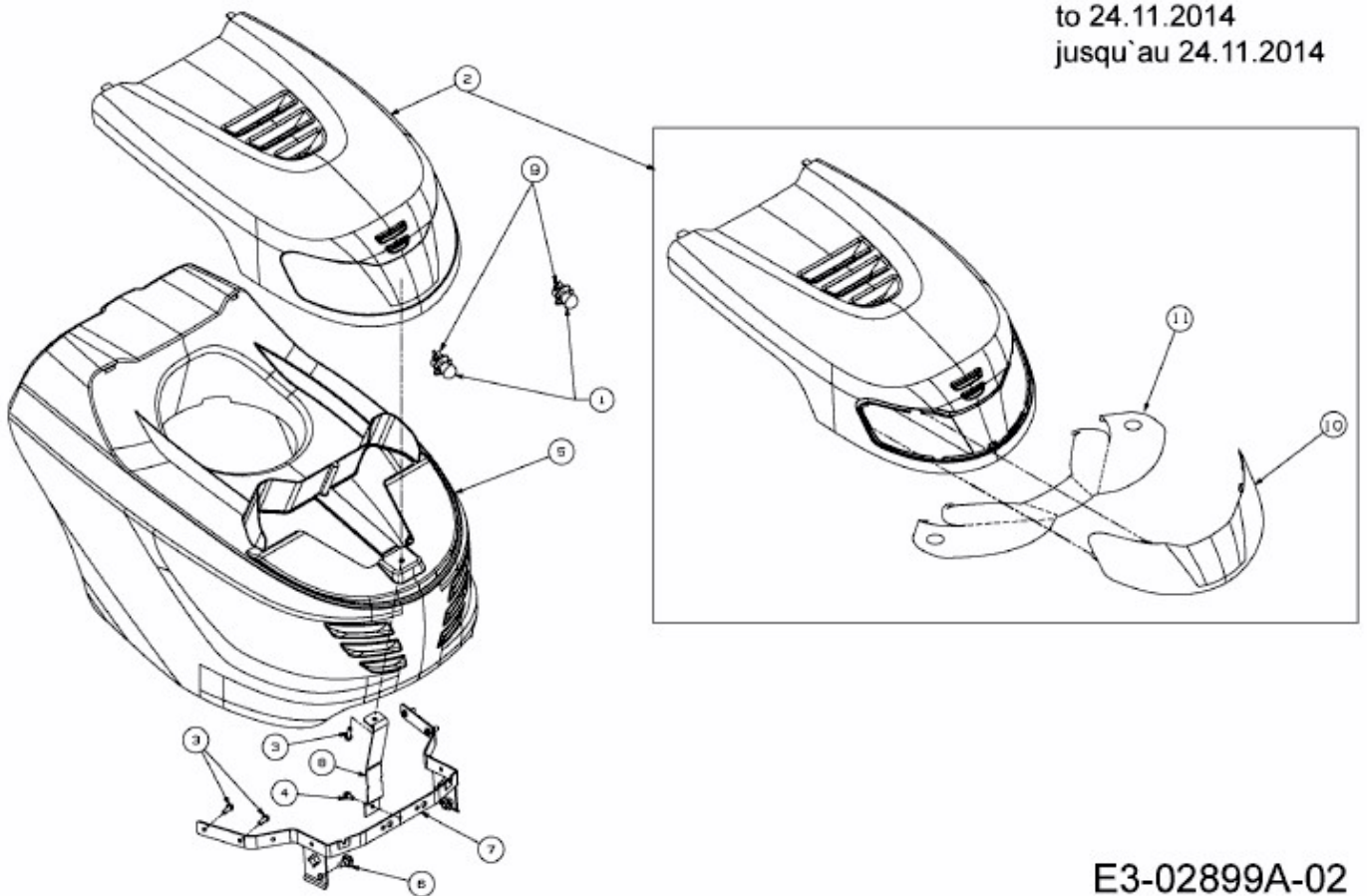

E3-02899A-02