

bis 14.01.2015
to 14.01.2015
jusqu'au 14.01.2015

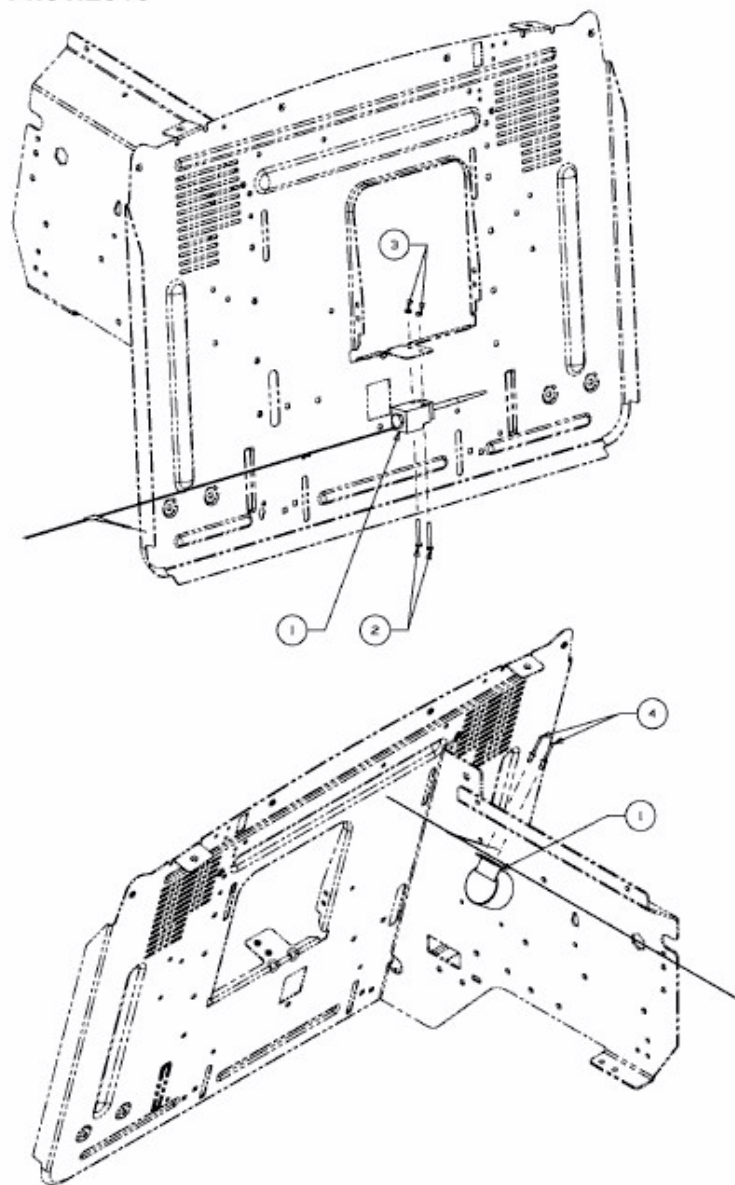

E3-07557A-02