

bis 16.12.2015
to 16.12.2015
jusqu'au 16.12.2015

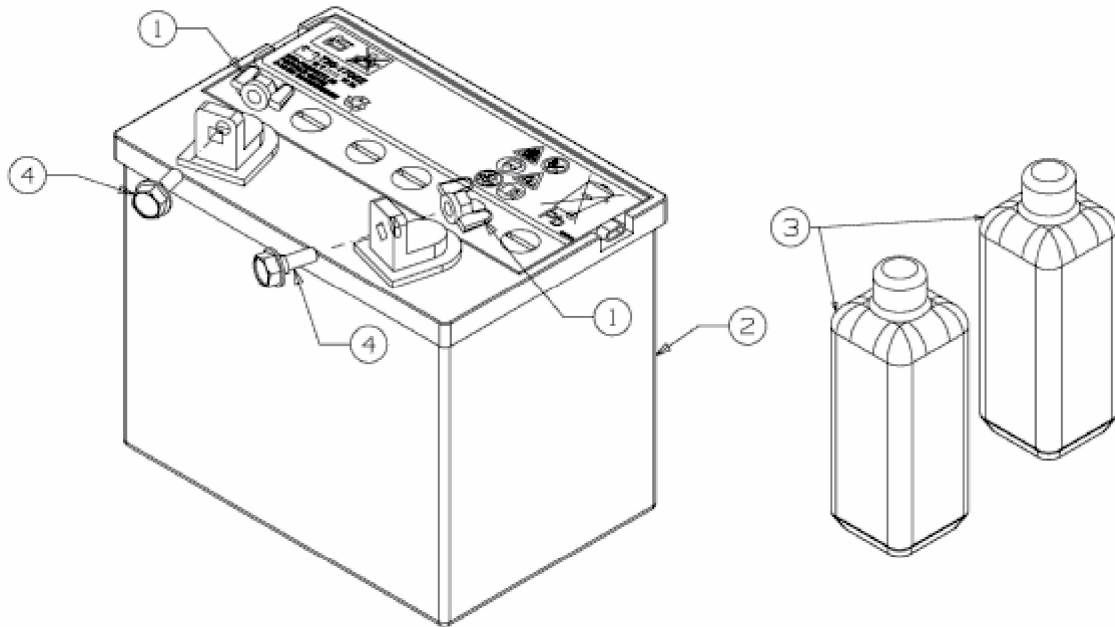

E3-02343C-02