

bis 25.03.2015
to 25.03.2015
jusqu'au 25.03.2015

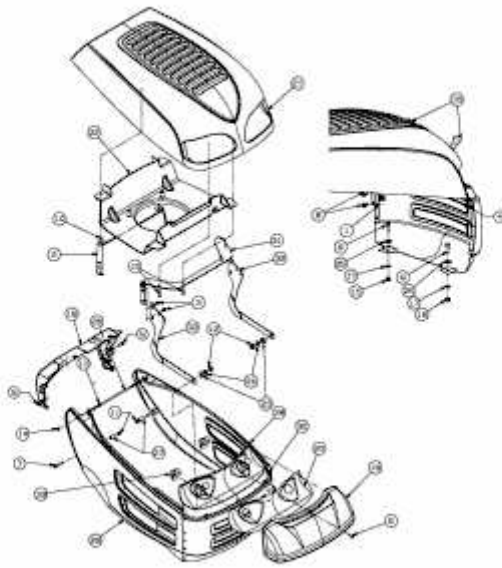

E3-04009D-03