

bis 31.01.2015
to 31.01.2015
jusqu'au 31.01.2015

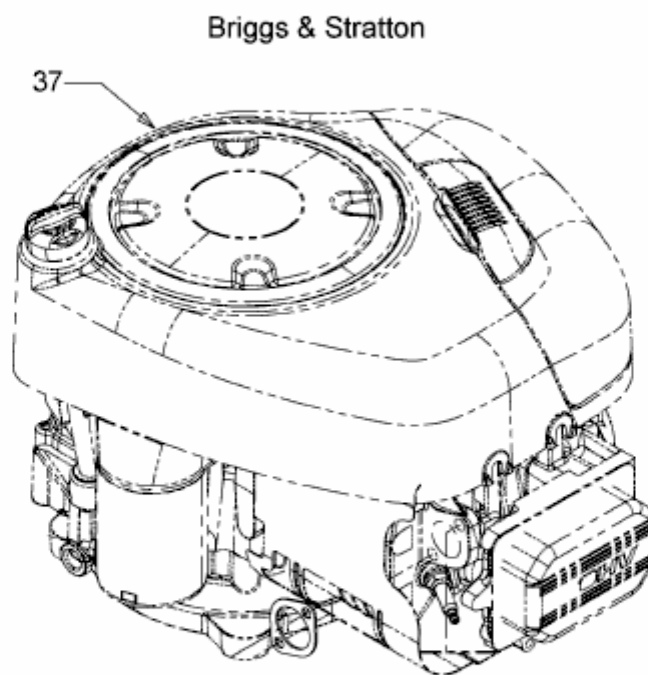

Model: 31R707
Type: 70017B1

E3-02470A-03