

bis 27.05.2014
to 27.05.2014
jusqu'au 27.05.2014

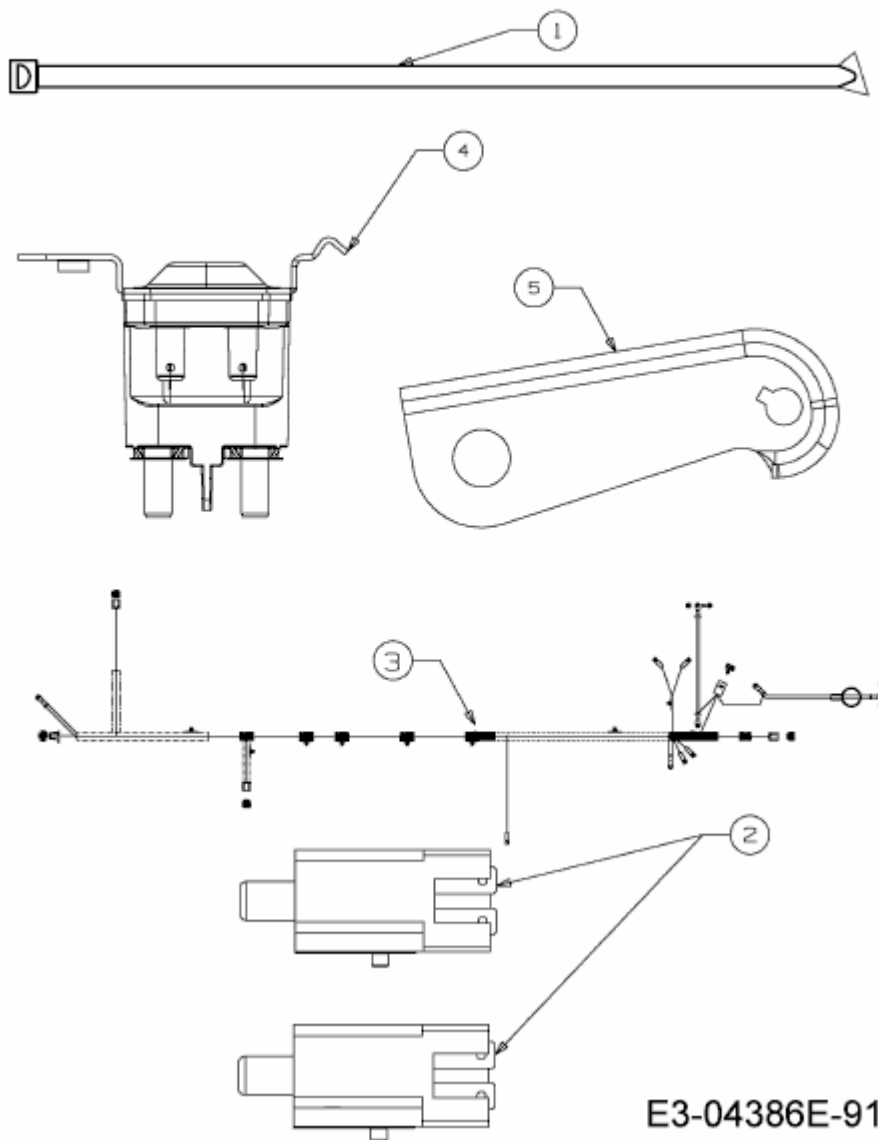

E3-04386E-91