

bis 28.02.2014
to 28.02.2014
jusqu' au 28.02.2014

Briggs & Stratton

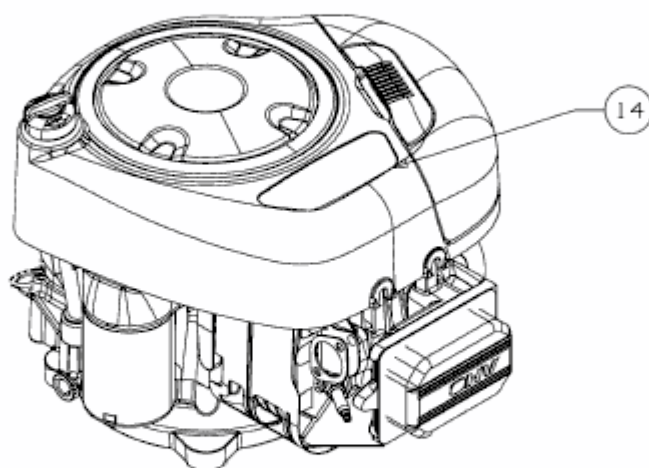

Model: 31A507
Type: 2471-B1

E3-08314A-03