

bis 15.12.2014
to 15.12.2014
jusqu'au 15.12.2014

Briggs & Stratton

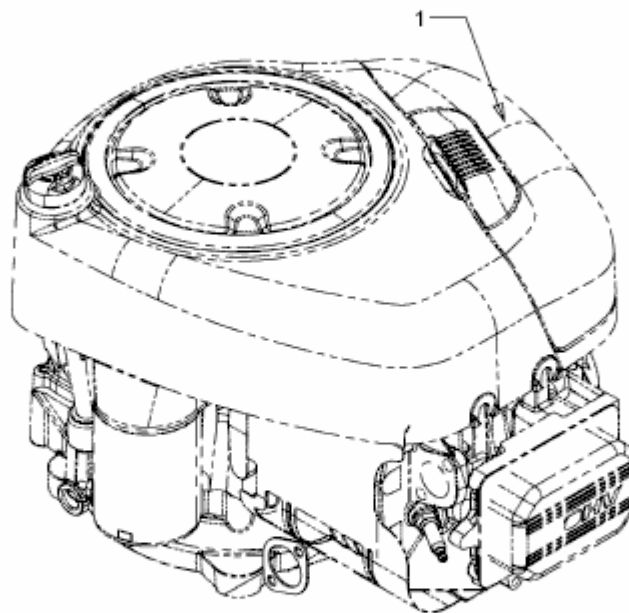

Model: 31R877
Type: 0012B1

E3-02483A-05