

bis 15.01.2015
to 15.01.2015
jusqu'au 15.01.2015

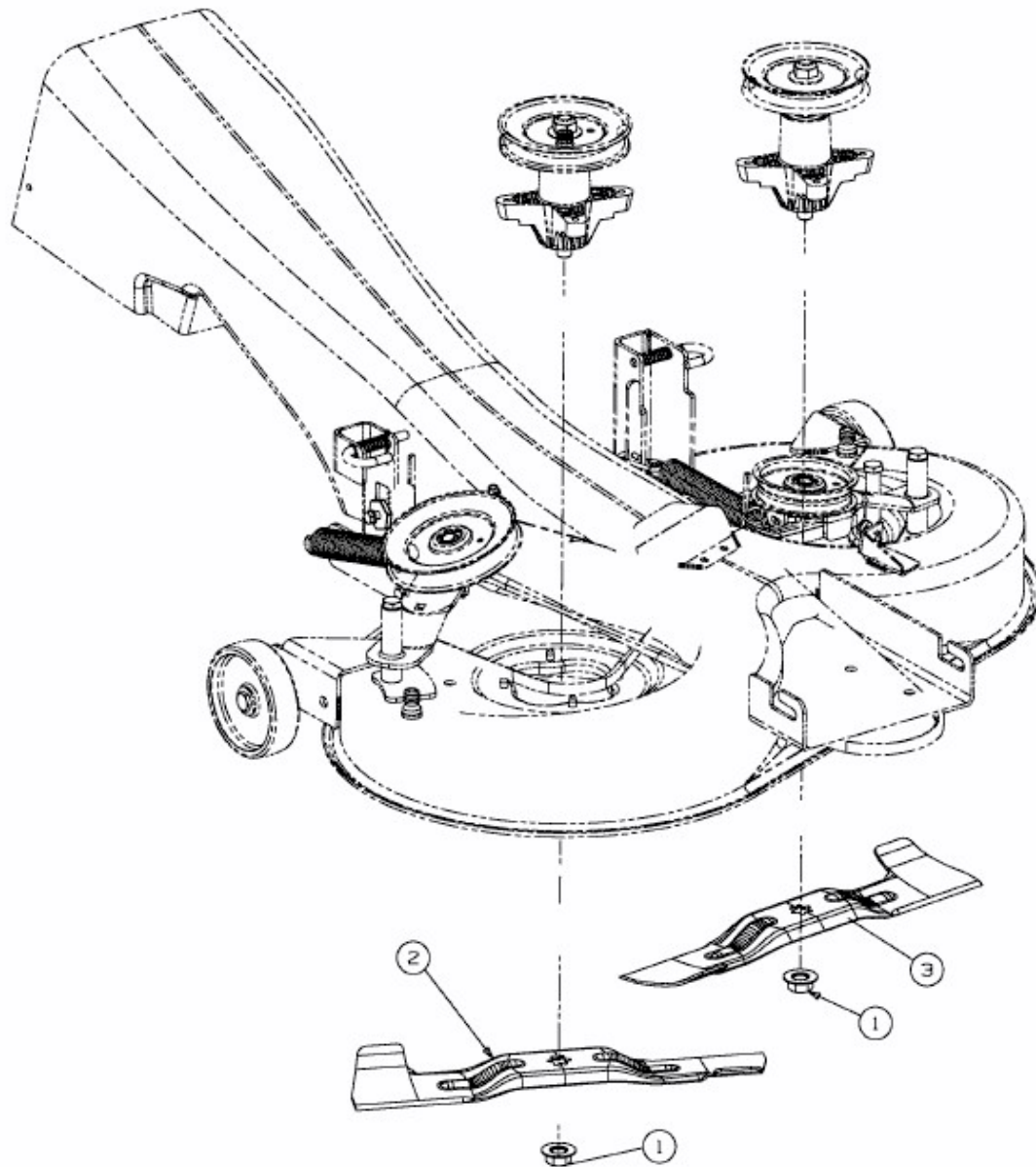

E3-03433A-02