

bis 12.01.2014
to 12.01.2014
jusqu'au 12.01.2014

Briggs & Stratton

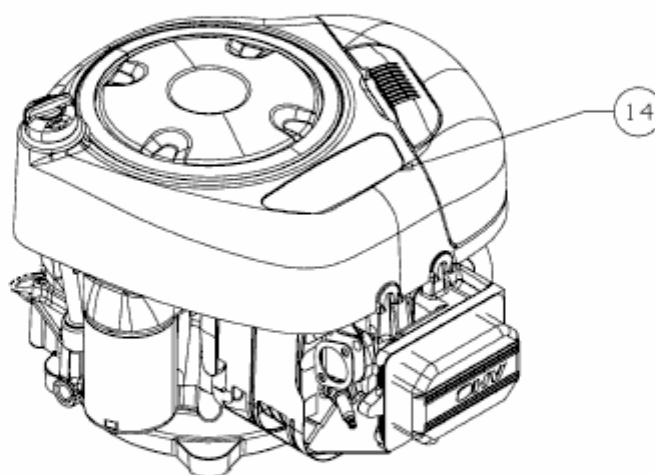

Model: 218807
Type: 0941-H1

E3-08311A-02