

bis 06.11.2016  
to 06.11.2016  
jusqu'au 06.11.2016

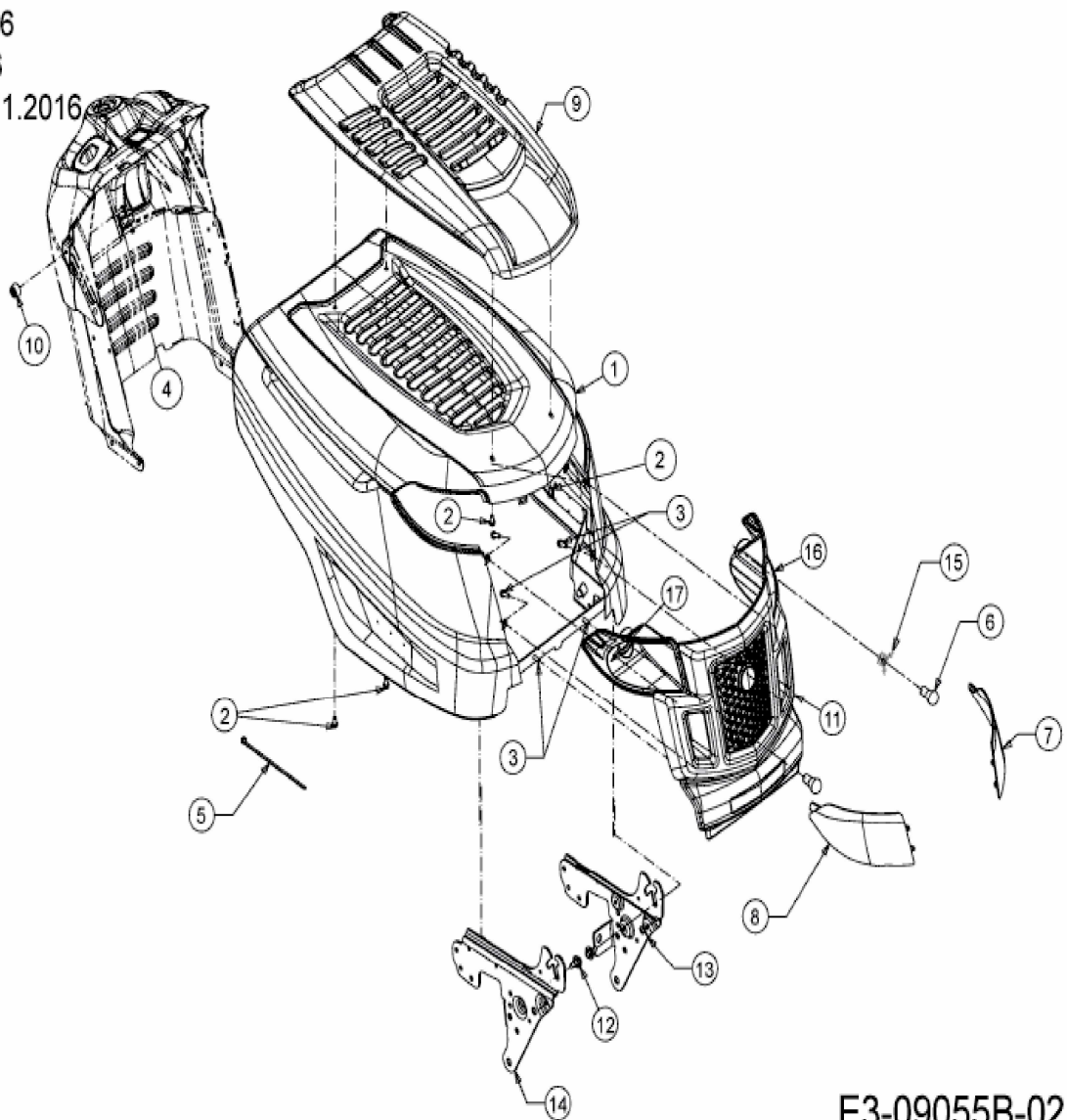

E3-09055B-02