

bis 15.10.2014
to 15.10.2014
jusqu'au 15.10.2014

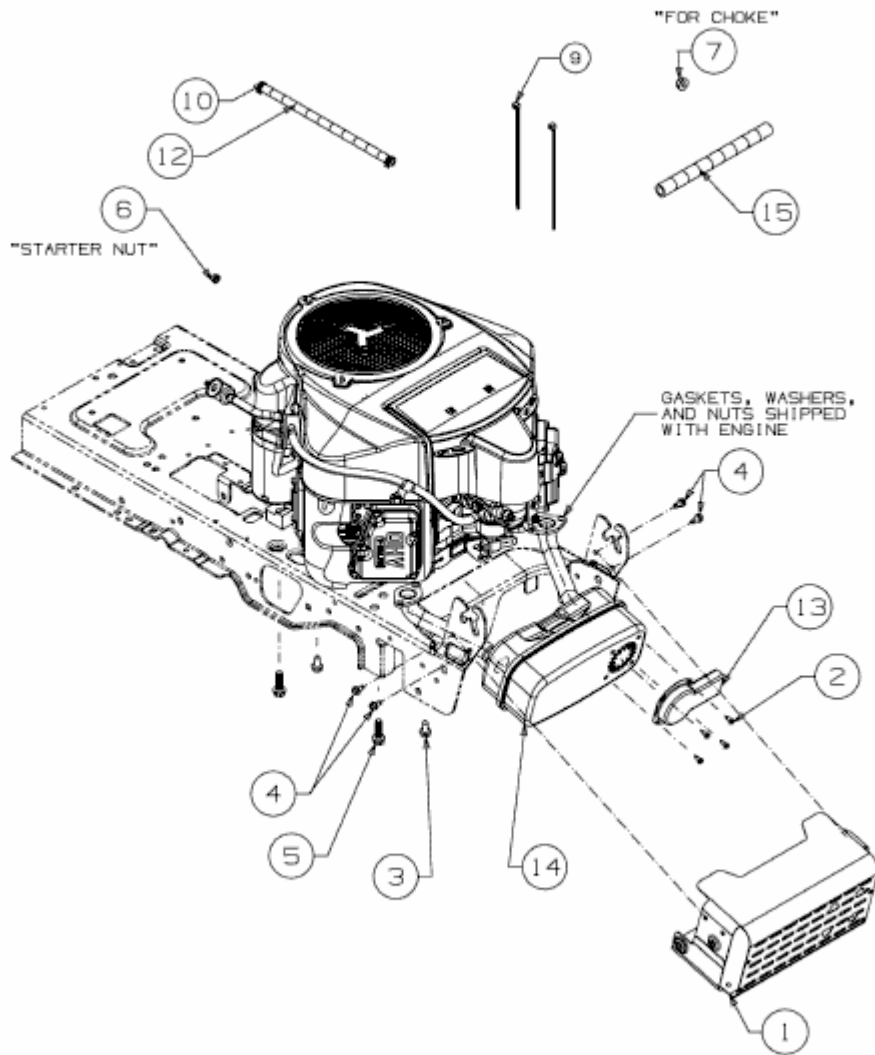

E3-07563C-02