

bis 31.10.2014
to 31.10.2014
jusqu' au 31.10.2014

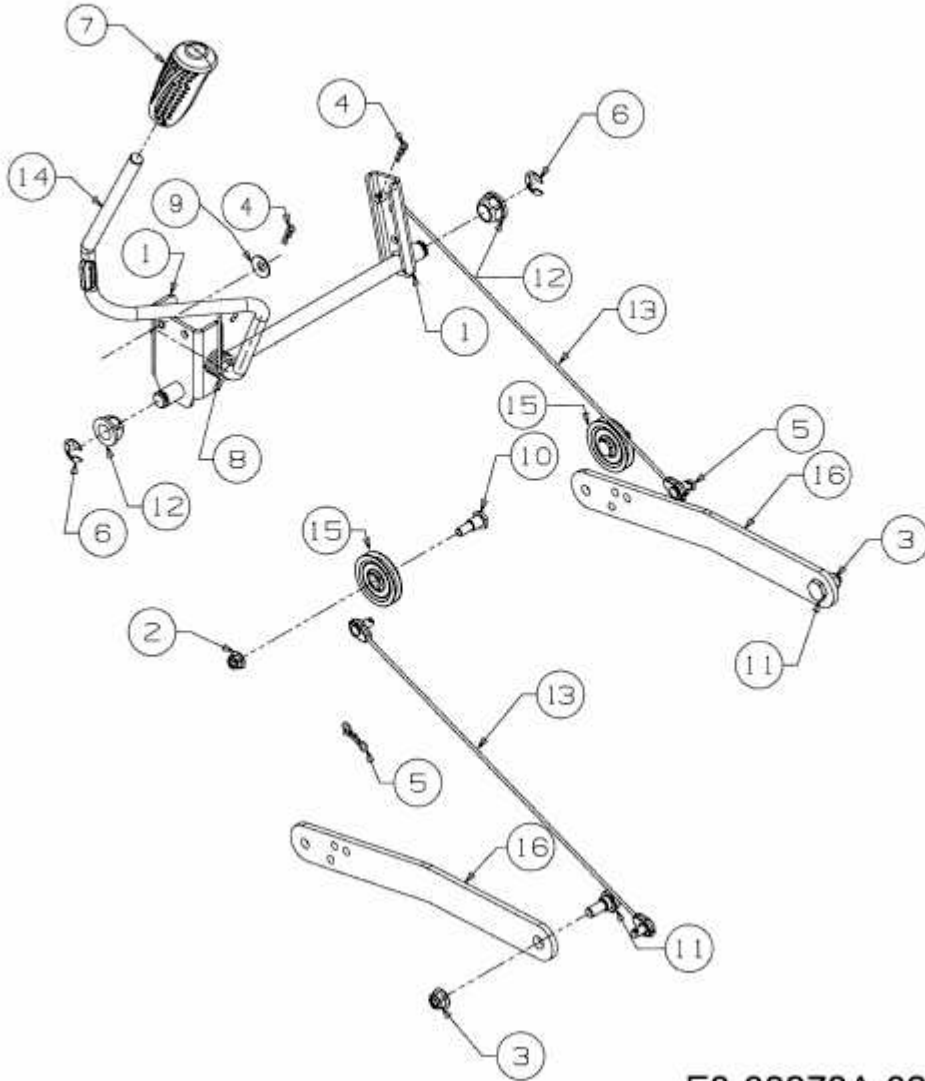

E3-08278A-02